

Gartensaison 2022

Neuheiten





LIEFERTERMIN⁺
NEU!
07/22

330877 365 x 335 x 270 mm · 14.3 x 13.1 x 10.6 inch

Bahnwärterhaus

Bahnwärterhäuschen und Schuppenanbau mit steinsichtiger Putzfassade und unterschiedlichen Dacheindeckungen. Ein Vordach, Schornsteine, Dachrinnen, Fensterläden und eine bewegliche Tür schmücken das Modell aus. Für die Szenengestaltung liegen eine Bodenplatte mit Bahnsteigsperrre, ein Läutewerk, Wartebänke und Schilder bei.

Das Modell lässt sich ideal ergänzen mit der »Bahnschranke mit Antrieb«, Art. 330870.

Gatekeeper's Lodge · Guérite de chemin de fer · Baanwachershuis

GB Small gatekeepers lodge and small shed extension with stone-faced plaster façade and various coverings. A canopy, chimneys, gutters, shutters and a moveable door add decoration to the model. To set the scene, there is a base plate with platform doors, a station bell, benches to wait on and signs. The model can be expanded with the »Railway Gate with Motor«, Art. 330870.

F Guérite de chemin de fer et petit hangar attachant à façade en crépi et différents revêtements de toiture. La maquette est complétée par un auvent, des cheminées, des gouttières, des volets et une porte mobile. Une plaque de base est incluse avec une barrière de plateforme, une sonnerie, des bancs et des panneaux pour aménager la scène. La maquette est idéale en combinaison avec la »Barrière de passage à niveau avec pièce d'entraînement«, Art. 330870.

NL Baanwachershuisje met aangebouwde schuur met sierpleistergevel met bakstenen en verschillende dakbedekkingen. Een overkapping, schoorstenen, dakgoten, raamluiken en een beweegbare deur versieren dit model. Om het decor te volmaken zijn de bodemplaat met perronhekken, een elektrische bel, wachtbankjes en borden inbegrepen. Het model kan perfect worden aangevuld met de »Overweg met aandrijving«, Art. 330870.

169,99 €*



LIEFERTERMIN⁺
NEU!
11/22

330870 445 x 140 x 130 mm (2 x) · 17.5 x 5.5 x 5.1 inch (2 x)

Bahnschranke mit Antrieb

Funktionsmodell für den Bahnübergang. Zwei mit Schutzgittern behängte Schrankenbäume mit Antriebsteilen, zwei Servos und Steuerung, einer Gleisbohle, vier Andreaskreuzen und zwei Truhen.

Railway Gate with Drive · Barrière de passage à niveau avec pièce d'entraînement · Overweg met aandrijving

GB Functional model for the level crossing. Two barriers with protection grids and drive parts, two servos and control, a track piece, four St Andrew's crosses and two chests.

F Maquette fonctionnelle pour les passages à niveau. Deux poutres de barrière dotées de grilles de protection avec des pièces d'entraînement, deux servomoteurs et un système de commande, une planche de voie, quatre croix de Saint-André et deux coffres.

NL Functioneel model voor de spoorwegovergang. Twee aangedreven spoorbomen met onderhekken, twee servo's en besturing, een spoorbiel, vier andreas kruizen en twee kisten.

239,99 €*



LIEFERTERMIN⁺
NEU!
11/22

330878 300 x 200 x 173 mm · 11.8 x 7.8 x 6.8 inch

Bahnwärterbude mit beweglicher Figur

Wellblechbude mit Bodenplatte und einer beweglichen Wärterposten-Figur, die an einem Bahnübergang per Handkurbel die Bahnschranken bedient. Für die weitere Szenenausschmückung liegen ein Hackklotz mit Axt, Sägebock und Säge, gestapelte Holzscheite, ein Blumenkasten und ein Blumenkübel bei. Der Motor für den Antrieb der Figur ist im Bausatzumfang enthalten und lässt sich über ein Stellpult oder über im Elektronik-Fachhandel erhältliche Taster oder Schalter aktivieren.

Gatekeeper's Stall with Moveable Figure · Guérite de chemin de fer avec figurine mobile · Baanwachterskeetje met bewegende persoon

GB Corrugated iron shack with floor plate and a moveable gatekeeper that moves a railway gate over a level crossing with an operating crank. For additional scene decoration, a chopping block with axe, sawhorse and saw, stacked logs, a flower box and a flower pot are included. The motor for moving the figure is available in the kit and can be activated via a control panel, a contact track section or via a switch key, which you can get from an electronics dealer.

F Cabane en tôle ondulée avec plaque de base et figurine de gardien mobile qui actionne les barrières d'un passage à niveau par une manivelle. Pour décorer la scène, le kit inclut un bloc à découper avec une hache, un chevalet et une scie, des bûches empilées, un bac de fleurs et un pot de fleurs. Le moteur de la figurine est également inclus et peut être activé par un panneau de commande, un contact de voie, ou bien par un bouton ou un interrupteur disponible dans le commerce.

NL Golfplaatkeetje met bodemplaat en een bewegende bewaker die bij een spoorwegovergang de spoorbomen bedient met een handslinger. Om het decor helemaal in te vullen, worden een hakblok met bijl, een zaagbok met zaag, gestapelde houtblokken, een bloembak en een bloempot meegeleverd. De motor voor de aandrijving van de persoon is bij het bouw pakket inbegrepen en kan worden geactiveerd met een schakelbord, een railcontact of via een schakelaar of taster die in de elektronica specialzaak verkrijgbaar is.

94,99 €*





LIEFERTERMIN⁺
NEU!
06/22

331078 570 x 385 x 325 mm · 22.4 x 15.1 x 12.7 inch

Postamt

Ländliches Gebäudemodell mit heller Putzfassade, Holzverschalung im Dachgeschoss und einem rückseitigen Balkon. Im Erdgeschoss befindet sich eine kleine Postfiliale. Posttypische Ausgestaltungselemente, wie die Außenbeschilderung, ein Briefkasten mit Standfuß, ein Dienstfahrrad sowie eine Bodenplatte liegen dem Modell bei.

Ein passendes »Postfahrzeug Goli«, Art. 331617 ist separat erhältlich.

Post Office · Bureau de poste · Postkantoor

GB Rural building model with a light plaster façade, wooding cladding in the attic and a balcony at the back. There is a small post office branch on the ground floor. The model comes with typical decoration elements for a post office, such as the exterior sign, a post box with a stand, a company bike and a floor plate. To go with it, a »Post Office Vehicle Goli«, Art. 331617, is available separately.

F Maquette de bâtiment rural avec une façade en crépi clair et des combles avec un coffrage en bois et un balcon à l'arrière. Un petit bureau de poste se trouve au rez-de-chaussée. Le kit comprend des éléments typiques d'un bureau de poste, tels que les panneaux extérieurs, une boîte aux lettres sur pied, un vélo de service et une plaque de base. Un »Camion de poste Goli«, Art. 331617, est disponible séparément.

NL Landelijk bouwwerk met lichte sierpleistergevel, houten betimmering van de bovenverdieping en een balkon aan de achterzijde. Op de begane grond bevindt zich een klein postfiliaal. Typische kenmerken voor een postkantoor, zoals een uithangbord, een brievenbus met staande voet, een fiets voor de postbode en een bodemplaat zijn inbegrepen in het pakket. Een bijpassende »Postbodeauto Goli«, Art. 331617 is separaat verkrijgbaar.

159,99 €*



LIEFERTERMIN[†]
NEU!
06/22

331744 400 x 400 x 850 mm · 15.7 x 15.7 x 33.4 inch

Wasserturm

Tolle Aussicht! Stattlicher, achteckiger Wasserturm in Klinkerbauweise mit zahlreichen Fenstern und einem Turmhaus mit umlaufender Galerie.

Water Tower · Château d'eau · Watertoren

GB Great view! Stately, octagonal water tower in clinker construction with numerous windows and a tower house with surrounding gallery.

F Super vue! Un château d'eau octogonal majestueux, en imitation brique, avec de nombreuses fenêtres et une maisonnette entourée d'une galerie.

NL Prachtig uitzicht! Statige, achthoekige watertoren in baksteenbouw met talloze ramen en een torenhuis met een galerie rondom.

299,99 €*



LIEFERTERMIN⁺
NEU!
05/22



331114 395 x 395 x 320 mm · 15.5 x 15.5 x 12.5 inch

Restaurant »Pizza Express«

Ofenfrisch aus dem Pavillon!
Achteckiges Pizzeria-Gebäude mit einem Kupferdach, halbrunden Gaubenfenstern und einem Dachtürmchen. Der überdachte Eingangsbereich, halbrunde Fenstermarkisen und einladende Schaukästen mit Speisekarten ziehen die Gäste an.

Restaurant »Pizza Express« · Restaurant »Pizza Express« · Restaurant »Pizza Express«

GB Oven-fresh from the pavilion! Octagonal pizzeria building with a copper roof, semi-circular dormer windows and a roof turret. The covered entrance area, semi-circular window blinds and inviting display cases with menus attract guests.

F Pizza sortie tout droit du four! Pizzeria dans un bâtiment octogonal avec un toit en cuivre, des lucarnes semi-circulaires et une tourelle de toit. L'entrée couverte, les auvents des fenêtres en demi-cercle et les vitrines accueillantes avec les menus attirent les clients.

NL Vers gebakken in het paviljoen! Achthoekige pizzeria met een koperen dak, halfronde dakkappellen en een torentje op het dak. De overdekte ingang, halfronde raammarkiezen en uitnodigende vitrines met menukaarten trekken de gasten aan.

159,99 €*



331075 330 x 225 x 570 mm · 12.9 x 8.8 x 22.4 inch

Kirche

Himmlische Freuden! Einschiffige Kirche mit Säulenportal, Rundbogenfenstern und einem Glockenturm mit Zwiebelkuppel und Turmkreuz. Die Türen des Modells sind beweglich.

Church · Église · Kerk

GB Devine joy! Single-nave church with a columned portal, round-arched windows and a bell tower with an onion dome and tower cross. The doors of the model are moveable.

F Le bonheur céleste! Église à nef unique avec un portail à colonnes, des fenêtres en arc de cercle et un clocher avec une coupole en oignon et une croix. Les tours de la maquette sont mobiles.

NL Hemelse vrede! Eenscepigge kerk met zuilenportaal, rondboogramen, een klokkentoren met uivormige spits en een torenkruis. De deuren van het model zijn beweegbaar.

149,99 €*



331084 485 x 345 x 440 mm · 19.1 x 13.5 x 17.3 inch

Wohnhaus mit Pergola

Hell verputztes Einfamilienhaus mit Balkon, Dachgauben und einer großen Terrasse mit schattenspendender Pergola. Ein Grill und ein Lattenzaun runden die heimische Idylle ab.

Residential Building with Pergola · Maison avec pergola · Woonhuis met pergola

GB Lightly plastered detached house with a balcony, dormer and a large terrace with a shady pergola. A grill and a picket fence round off the domestic paradise.

F Maison individuelle au crépi clair, avec balcon, lucarnes et grande terrasse avec pergola ombragée. Cette idylle domestique est complétée par un barbecue et une clôture en piquets.

NL Licht bepleisterd vrijstaand huis met balkon, dakkapellen en een groot terras met een schaduwrijke pergola. Een barbecue en een houten schutting maken de idylle van een eigen huis compleet.

179,99 €*



331053 390 x 385 x 245 mm · 15.3 x 15.1 x 9.6 inch

Berghaus

Hell verputztes Chalet mit Natursteinsockel, flachem Satteldach mit weitem Dachüberstand und einem Wetterhahn. Die Eingangstür ist beweglich.

Mountain Chalet · Chalet · Berghuis

GB Lightly plastered chalet with natural stone base, flat gabled roof with a wide roof overhang and weather vane. The entrance door is moveable.

F Chalet au crépi clair avec socle en pierre naturelle, toit plat à deux pans avec large avancée de toit et girouette. La porte d'entrée est mobile.

NL Licht bepleisterd chalet met natuursteen sokkel, vlak zadeldak met breed dakoverstek en een weerhaan. De toegangsdeur is beweeglijk.

139,99 €*

Eisenbahnbrücke

Eingleisige Eisenbahnbrücke mit Fachwerkträger und Beton-Brückenköpfen.

Durchfahrtshöhe: 217 mm
Durchfahrtsbreite: 365 mm

Railway Bridge · Pont de chemin de fer · Spoorbrug

GB Single-track railway bridge with truss girders and concrete bridgeheads.

Clearance: 8.5 inch
Clearance width: 14.3 inch

F Pont de chemin de fer à une voie avec poutres en treillis et têtes de pont en béton.

Hauteur libre: 217 mm
Largeur de passage: 365 mm

NL Eensporige spoorbrug met vakwerkdragers en betonnen bruggenhoofd.

Doorijhoogte: 217 mm
Doorijbreedte: 365 mm

129,99 €*

Marktbrunnen

Handbemaltes Funktionsmodell eines achteckigen Marktbrunnens mit mittiger Brunnensäule und vier Hähnen. Bausatz aus einem Material-Mix aus Resin und Kunststoff. Mit der beiliegenden, äußerst geräuscharmen Wasserpumpe fördert und speit der Brunnen Wasser im ständigen Kreislauf. Eine Spannungsversorgung ist im Bausatzumfang nicht enthalten. Der Anschluss der Pumpe erfolgt an 5-12 V, Gleichspannung.

Market Fountain · Fontaine de place publique · Marktfontein

GB Hand-painted functional model of an octagonal market fountain with central fountain column and four taps. Kit made of a material mix of resin and plastic. With the included water pump, which makes very little noise, the fountain pumps and spouts water in a constant cycle. A power supply is not included in the kit. The pump is connected via a 5-12 V, DC voltage.

F Maquette fonctionnelle peinte à la main d'une fontaine de place publique octogonale avec colonne centrale et quatre robinets. Kit constitué d'un mélange de matériaux en résine et en plastique. La pompe à eau très silencieuse incluse permet à la fontaine de pomper et projeter de l'eau en continu. L'alimentation électrique n'est pas incluse dans le kit. La pompe doit être connectée à un courant continu de 5-12 V.

NL Handbeschilderde fontein in de vorm van een achthoekige marktfontein met centrale zuil in en vier stralen. Het bouw pakket bestaat uit een materiaal-mix van hars en kunststof. Met de meegeleverde, zeer stille, waterpomp stroomt er continu water uit de fontein. Een voeding is niet inbegrepen in het bouw pakket. De pomp wordt aangesloten op 5-12 V gelijkspanning.

89,99 €*

*Month of delivery · Disponible à partir du mois · Leverbaar vanaf maand



331889

935 x 215 x 335 mm · 36.8 x 8.4 x 13.1 inch



333154

180 x 180 x 115 mm · 7.1 x 7.1 x 4.5 inch

*Unverbindliche Preisempfehlung



331516

Bei der Post

At the Post Office · À la poste · Bij de post

29,99 €*



331513

Maurer

Bricklayers · Maçons · Metselaars

19,99 €*



331514

Lastwagenfahrer

Lorry Drivers · Camionneurs · Vrachtwagenchauffeurs

19,99 €*



331515

Traktorfahrer

Tractor drivers · Conducteurs de tracteur · Tractorbestuurders

19,99 €*

Postfahrzeug »Goli«

Dreirädriger »Goliath GD 750« Kleintransporter der Deutschen Bundespost mit Kastenaufbau, beweglichen Türen und Rädern. Passend zum Modell »Postamt«, Art. 331078.

Post Office Vehicle »Goli« · Camion de poste »Goli« · Postbodeauto »Goli«

GB Three-wheeled »Goliath GD 750« small van from the German federal post office with a van body, moveable doors and wheels. Goes with model »Post Office«, Art. 331078.

F Petit véhicule de transport à trois roues »Goliath GD 750« de la Deutsche Bundespost de forme carrée, avec des portes et roues mobiles. Idéal en combinaison avec la maquette »Bureau de poste«, Art. 331078.

NL Driewieler »Goliath GD 750« bestelwagen van de Deutsche Bundespost met gesloten bak, beweegbare deuren en wielen. Past bij het model »Postkantoor«, Art. 331078.

46,99 €*



331617

200 x 88 x 82 mm · 7.8 x 3.4 x 3.2 inch

*Month of delivery · Disponible à partir du mois · Leverbaar vanaf maand

*Unverbindliche Preisempfehlung



Eine Marke der:

Gebr. FALLER GmbH
Kreuzstraße 9
D-78148 Gütenbach
Tel. +49(0)7723 651-0
info@faller.de · www.faller.de
facebook.com/faller.de
instagram.com/gebrfaller
youtube.com/user/GebrFaller



Ihr POLA G-Fachhändler: · Your POLA G Retailer: ·
Votre Commerce Spécialisé POLA G: · Uw POLA G Dealer:

irrtümer, Preisänderungen, Liefermöglichkeiten und technische, mäßliche sowie farbliche Änderungen sind vorbehalten. Maßangaben und Abbildungen ohne Gewähr. | We reserve the right to modifications, errors, price changes, delivery details, technical specifications, dimensional details and colour changes. No liability assumed for dimensional data and illustrations. | Sous réserve d'erreurs, de changements de prix, de possibilités de livraison et de modifications concernant technique, dimensions et couleurs. Indications de dimensions et illustrations sans engagement. | Vergissingen, prijswijzigingen, levermogelijkheden en technische, maatvoering- alsmede kleurwijzigingen zijn voorbehouden. Vermeldingen van afmetingen en afbeeldingen onder voorbehoud.



POLAG

Wetterbeständige Modelle im Maßstab 1:22,5

Katalog · Catalogue · Catalogue · Catalogus

2020/2021

Größe inspiriert

Size inspires · La grandeur inspire · Grootte inspireert

INHALTSVERZEICHNIS

TABLE OF CONTENTS

SOMMAIRE

INHOUDOGAVE

2	Bahnhöfe Bahnhofs- und Bahnhofsnebengebäude, das Zentrum jeder Gartenbahnanlage.	Railway Stations Train station and train station auxiliary buildings - the centre of every garden railway system.	Gares Ferroviaires Le bâtiment de la gare et ses alentours, le centre de toutes les installations de trains miniatures.	Stations Stationsgebouw met bijgebouwen vormen het middelpunt van elk tuinspoorbaancomplex.
16	Bahntechnische Bauten Zubehör- und Ausstattungselemente rund um den Bahnhof, die in keinem Garten fehlen dürfen.	Railway Buildings Accessories and equipment elements around the railway stations that shouldn't be missing in any garden.	Constructions Ferroviaires Accessoires et équipements sur le thème de la gare ne devant pas manquer dans une installation miniature.	Spoortechnische Gebouwen Toebehoren en inrichtingsonderdelen rond het station, die in geen enkele tuin mogen ontbreken.
26	Handel, Gewerbe, Industrie Für florierende Geschäfte sorgen die Modelle aus dem Bereich Handel, Gewerbe und Industrie.	Commerce, Trade, Industry The models from the areas of trade, business and industry will make your business flourish.	Commerce, Artisanot, Industrie Les modèles des secteurs du commerce, de l'artisanat et de l'industrie garantissent des affaires florissantes.	Handel, Bedrijven, Industrie Met de modellen op het gebied van handel, nijverheid en industrie floreren de ondernemingen.
34	Auf dem Land So vielfältig die Wohnformen heute sind, so facettenreich ist auch das POLA G Programm.	In the Country The POLA G program is as multifaceted as styles of living are today.	À la Campagne Le programme POLA G est aussi multi-facettes que les formes d'habitation actuelles sont diverses.	Op het Platteland Zo veelzijdig als de moderne woonvormen tegenwoordig zijn, zo rijk geschakeerd is ook het POLA G programma.
52	Fahrzeugmodelle Eine Besonderheit des POLA G Programms: die fein detaillierten Fahrzeuge.	Vehicle Models A highlight of the POLA G line: the precisely detailed vehicles.	Modèles de Voitures Une spécialité du programme POLA G: des véhicules à détails finement modelés.	Voertuigmodellen Specials uit het POLA G programma: de fijn gedetailleerde voertuigen.
55	Anlagenbau Es sind die kleinen Dinge, die das Gesamtbild abrunden, ausschmücken und perfektionieren.	Model Layout Construction Accessories and equipment elements around the railway stations that shouldn't be missing in any garden.	Construction d'installations Le bâtiment de la gare et ses alentours, le centre de toutes les installations de trains miniatures.	Installatiebouw Het zijn de details die het totaalbeeld afronden, aankleden en vervolmaken.
69	Miniaturfiguren Ein umfangreiches Figurenprogramm bringt Leben in die Szenerie.	Miniature figures A great variety of figures enliven the scenery.	Figurines miniatures Une grande gamme des figurines.	Miniatuurfiguren Een grote sortiment van figuren.
78	Teile-Programm Sie wollen individuell bauen. Dann ist das Teile-Programm das Richtige.	Parts Selection You want to build individually. Then the parts selection fits the bill.	Programme de Pièces Vous souhaitez construire de manière individuelle. Alors le programme de pièces est le bon endroit.	Onderdelen-Programma U wilt individueel bouwen. Dan is het onderdelen-programma het juiste.

SYMBOLIK · SYMBOLISM · SYMBOLIQUE · SYMBOLIEK

Merkmale · Features · Caractéristiques · Kenmerken

 Wetterbeständig · Weatherproof · Résistant aux intempéries · Weerbestendig

 Oberflächen behandelt · Covered surface · Surface traitée · Oppervlaktes behandeld

 Handbemalt · Hand painted · Peint à la main · Handbeschilderd

 Türen/Fenster beweglich · Doors/Windows movable · Portes/fenêtres mobiles · Deuren/vensters beweegbaar

Elektronik · Electronics · Électronique · Elektronica

 Beleuchtung · Lighting · Éclairage · Verlichting

Verpackung · Packaging · Emballage · Verpakking

 Kombi-Packung · Combi-Package · Paquet combiné · Combi-verpakking



Faszination G-Spur

Im Maßstab 1:22,5 bieten wir mit unseren POLA G Modellen alles, was der G-Bahner für seine Großspur-Anlage benötigt. Sei es im Haus oder für den Garten. Alle Bausätze sind für beide Einsatzbereiche bestens geeignet. Darüber hinaus setzen die Modelle in jeder Grünfläche ein Glanzlicht, auch ganz ohne Modellbahn!

DIE MATERIALAUSWAHL LÄSST KEINE WÜNSCHE OFFEN!

Die Modellteile bestehen aus besonders widerstandsfähigen, thermoplastischen und UV-beständigen Kunststoffen. Um eine realistische Optik zu erreichen, sind die Oberflächen je nach Bausatz aufwendig bedruckt, lackiert, von Hand bemalt oder künstlich gealtert. Fenster und Türen sind größtenteils beweglich. Die Materialstärken der Wände sorgen für eine hohe Stabilität und garantieren einen dauerhaften Einsatz!

DIE QUALITÄT SPRICHT FÜR SICH!

Von der Idee bis zum fertigen Modell wird alles beim Spezialisten für Miniaturmodell- und Gebäudebau konzipiert und gefertigt. Die Bausätze bestechen durch höchstmögliche Passgenauigkeit, durch Wetterbeständigkeit und eine hohe Langlebigkeit. Eben Qualität »Made in Germany«.

POLA G – eine Marke der Gebr. FALLER GmbH

Fascination G-Scale

We have everything a railway fan needs for his or her large track layout with our POLA G models in a 1:22.5 scale. Whether in the house or for the garden. All construction kits are ideally suitable for both indoors and outside. In addition, the models are a genuine highlight in any grassed area, even without a model railway setup!

THE MATERIAL SELECTION LEAVES NOTHING TO BE DESIRED!

The model parts consist of specially resistant thermoplastics and UV resistant plastics. In order to create a realistic view, and depending on the model type, the surfaces have been elaborately printed, painted, hand-painted or artificially aged. Most of the doors and windows actually move. The material strength of the walls means a degree of stability and guarantee prolonged use!

THE QUALITY SPEAKS FOR ITSELF!

From the original idea, right up to the completed model, we have conceptualised and produced everything you would expect from a miniature model specialist. The construction kits captivate with their precise fit, their weather resistance and high durability. Quality »Made in Germany«.

POLA G – a brand of Gebr. FALLER GmbH



Bahnhöfe · Railway Stations · Gares Ferroviaires · Stations

Bahnhofs- und Bahnhofsneben-
gebäude, das Zentrum jeder
Gartenbahnanlage.

GB Train station and train station
auxiliary buildings - the centre of
every garden railway system.

F Le bâtiment de la gare et ses
alentours, le centre de toutes les
installations de trains miniatures.

NL Stationsgebouw met bijgebou-
wen vormen het middelpunt van elk
tuinspoorbaancomplex.



NEU!
2020

330897 590 x 420 x 300 mm · 23.3 x 16.5 x 11.8 inch

Bahnhof »Madulain«

Der Bahnhof »Madulain« liegt am Streckennetz der Rhätischen Bahn (RhB) im Oberengadin. Das Bahnhofsgebäude hat ein weit heruntergezogenes Satteldach mit stützenden Holzbalken und tiefe, runde Laibungen an den Tür- und Fensteröffnungen.

»Madulain« Station · Gare de »Madulain« · Station »Madulain«

GB »Madulain« station is located on the track network of the Rhaetian Railways (RhB) in High Engadine. The station building has a large double-pitch roof projection with supporting wooden beams, and deep curved reveals in door and window openings.

F La gare de »Madulain« se trouve sur le réseau des Chemins de Fer Rhétiques (RhB) en Haute Engadine. Le bâtiment a un toit à deux versants très bas avec des poutres en bois servant d'appui et des embrasures profondes et arrondies aux baies des portes et fenêtres.

NL Station »Madulain« ligt langs het spoor van de spoorwegmaatschappij Rhätische Bahn (RhB) in de regio Oberengadin. Het stationsgebouw heeft een ver naar beneden getrokken zadeldak met ondersteunende houten balken en diepe, ronde dagkanten bij de deur- en raamopeningen.



330850 510 x 375 x 340 mm · 20.1 x 14.8 x 13.4 inch

Amerikanischer Bahnhof »Silverton«

Bahnhofsgebäude in typisch amerikanischer Holzbauweise, bestehend aus Fahrkartenschalter und Büroraum für die Bahnbediensteten, einem Warteraum für die Reisenden sowie einer kleinen Laderampe am Gepäckraum. Die Türen und Sprossenfenster sind beweglich.

»Silverton« American station · Gare américaine de »Silverton« · Amerikaans station »Silverton«

GB Station building of typical American timber construction, including ticket window and an office for railwaymen, a waiting room for travellers as well as a small loading platform near to the left-luggage office. Doors and sash bar windows are movable.

F Bâtiment de gare de construction en bois typiquement américaine, comprenant un guichet des billets et un bureau pour les employés des chemins de fer, une salle d'attente pour les voyageurs ainsi qu'une petite rampe de transbordement au dépôt des bagages. Les portes et les fenêtres à croisillons sont mobiles.

NL Stationsgebouw in de typische Amerikaanse houtbouwwijze, bestaande uit een plaatskaartenloket en kantoor voor de spoorwegmedewerker, een wachruimte voor de reizigers en een klein laadplatform bij de bagageafdeling. De deuren en klapramen zijn beweegbaar.



330885 245 x 185 x 210 mm · 9.7 x 7.3 x 8.3 inch

Toilettenhaus »Silverton«

Sanitärgebäude mit Satteldach für die Einzelaufstellung oder als Ergänzung für Bahnhöfe ohne eine eigene, öffentliche WC-Anlage. Die Türen des Modells sind beweglich.

»Silverton« Restroom shed · Toilettes de »Silverton« · Toilettenhuisje »Silverton«

GB Sanitary building with double pitch roof to be installed alone or to complement some stations lacking their own public WC. Doors of model are movable.

F Local sanitaire avec toit à deux versants pour installation isolée ou pour compléter des gares n'ayant pas leurs propres WC publics. Les portes du modèle sont mobiles.

NL Sanitair gebouw met zadeldak voor losse plaatsing of als uitbreiding voor een station of als eigen openbaar toilet. De deuren van het model zijn beweegbaar.



330851 490 x 320 x 320 mm · 19.3 x 12.6 x 12.6 inch

Amerikanischer Lokschuppen »Silverton«

Lokschuppen im amerikanischen Holzbaustil mit Sprossenfenstern und einem Schindelsatteldach. Die Schuppentore sind beweglich.

»Silverton« American engine shed · Hangar à locomotive américain de »Silverton« ·
Amerikaanse locloods »Silverton«

GB Engine shed built with wood in American architectural style with sash bar windows and shingle double pitch roof. Shed gates are movable.

F Hangar à locomotive de style américain en bois avec fenêtres à croisillons et un toit à deux versants à bardeaux. Les portails du hangar sont mobiles.

NL Loc loods in Amerikaanse houtbouwwijze met klappramen en een zadeldak met dakschingles. De loods deuren zijn beweegbaar.



330852 260 x 200 x 300 mm · 10.2 x 7.9 x 11.8 inch

Amerikanisches Stellwerk

Stellwerk mit Außentreppe im amerikanischen Holzbaustil. Das Stellwerksgebäude besitzt bewegliche Türen und lässt sich in unterschiedlichste Streckenabschnitte einbeziehen.

American signal tower · Poste d'aiguillage américain · Amerikaans seinhuis

GB Signal tower with outside stairs, timber construction in American style. The building has doors that open and shut, and can be installed on the most diverse track sections.

F Poste d'aiguillage en bois dans le style américain, avec escalier extérieur. Le bâtiment de ce poste possède des portes qui peuvent s'ouvrir et peut s'intégrer dans les sections de voie les plus diverses.

NL Seinhuis met buitentrap in Amerikaanse houten bouwstijl. Het gebouw is uitgerust met bewegende deuren en kan in verschillende baanvakken worden geplaatst.



330896 520 x 365 x 280 mm · 20.5 x 14.4 x 11.0 inch

Bahnhof »Altenholz«

Schmuckstück. Ländliches Bahnhofsensemble bestehend aus Dienstgebäude und Warteraum mit roten Ziegeldächern, steinsichtiger Putzfassade, beweglichen Türen und Sprossenfenstern. Zahlreiche Details, wie ein aufwendiger Reklamebogen, Bänke und dekorative Windbretter machen den Haltepunkt zum gern besuchten An- und Abreiseort. Als Bahnsteig dienen die beiliegenden Gebäudegrundplatten.

»Altenholz« Station · Gare d' »Altenholz« · Station »Altenholz«

GB A jewel. Rural station ensemble comprised of service building and waiting room with red tiled roofs, rendered facade of visible stones, movable doors and sash bar windows. Numerous details such as an elaborate advertising sheet, benches and ornamental barge boards make that country halt a place of departure and arrival where it is pleasant to stay. The platform is built using the building base plates supplied.

F Un joyau. Ensemble de gare rurale composé d'un bâtiment de service et d'une salle d'attente à toits en tuiles rouges, façade crépie à pierres visibles, portes qui peuvent s'ouvrir et fenêtres à croisillons. De nombreux détails tels qu'une feuille à publicité très élaborée, des bancs et des bordures de pignon ornementales font de cette gare d'arrêt un lieu de départ et d'arrivée où on séjourne volontiers. Le quai est formé des plaques de base de bâtiments fournies.

NL Pronkstuk. Landelijk station ensemble bestaande uit dienstgebouwen en wachtruimte met rode dakpannen, sierpleistermuren met bakstenen, beweegbare deuren en kleine vensterramen. Talrijke details, zoals een zeer uitgebreid reclamevel, banken en windplanken maken deze halte tot een graag bezocht aankomst- en vertrekpunt. Het perron bestaat uit de bijgevoegde gebouwgrondplaten.



SOLANGE
DER VORRAT
REICHT*



330980 305 x 334 x 210 mm · 12.0 x 13.1 x 8.3 inch

Bahnhof »Oberndorf«

Kleiner Bahnhof, ideal für den Start mit der G-Anlage. Bewegliche Türen, teilweise handbemalt, mit Grundplatte und Sitzbank.

»Oberndorf« Station · Gare de »Oberndorf« · Station »Oberndorf«

GB Small station, ideal for a first G layout. Moveable doors, partly handpainted, baseplate and bench included.

F Petite gare, idéale pour commencer une installation G. Portes mobiles, en partie peintes à main, avec plaque de base et banquette.

NL Klein station, ideaal voor de start met een G-modelbaan. Beweegbare deuren, gedeeltelijk handbeschilderd, met bodemplaat en zitbank.



330901 480 x 390 x 470 mm · 18.0 x 15.4 x 18.5 inch

Bahnhof »Schönweiler«

Bahnhof mit teilüberdachtem Bahnsteig, gestützt auf gusseisernen Säulen, Bahnsteigabsperrung mit beweglicher Türe, je zwei Doppeltüren auf Bahnsteig- und Straßenseite zum Öffnen und Schließen. Fensterläden, Blumenkästen, Reklame und vieles mehr runden diesen Bahnhof ab. Achtung: Für den Bahnhof werden zusätzlich die Grundplatten (Art. 330904) zweimal benötigt!

»Schönweiler« Station · Gare de »Schönweiler« · Station »Schönweiler«

GB Station with partly covered platform supported by imitation cast iron pillars, platform barrier with opening gate. Two moveable double doors, both onto the street and onto the platform. Window shutters and boxes, decals, etc complete the kit. Attention: In addition, two baseplates (art. 330904) are required!

F Gare avec quai en partie couvert avec des colonnes en fonte, barrage avec portes mobiles, une porte à deux battants à ouvrir vers le quai et une côté rue. Beaucoup de détails de belle conception, par ex. des volets, des jardinières et des panneaux publicitaires. Attention: pour la gare on nécessite encore deux fois la plaque de base (art. 330904)!

NL Station met gedeeltelijk overkapt perron, ondersteund door gietijzeren pijlers, perronafscherming met beweegbare deuren, zowel aan de kant van het perron als aan de straatzijde twee dubbele deuren die kunnen worden geopend en gesloten. Raamluiken, bloembakken, reclame en nog veel meer, maken dit station helemaal af. Attentie: Voor het station hebt u als extra onderdelen, twee stuks van grondplaat (art. 330904) nodig!



330902 310 x 265 x 235 mm · 12.2 x 10.4 x 9.1 inch

Wartezimmer

Nebengebäude zum Bahnhof »Schönweiler« (Art. 330901) mit beweglichen Eingangstüren und Blumenkästen.

Waiting Room · Salle d'attente · Wachtruimte

GB A waiting room for »Schönweiler« station (art. 330901) with moveable doors and window boxes.

F Dépendance pour la gare »Schönweiler« (art. 330901) avec jardinières et portes d'entrée mobiles.

NL Bijgebouw voor station »Schönweiler« (art. 330901) met beweegbare deuren en bloembakken.

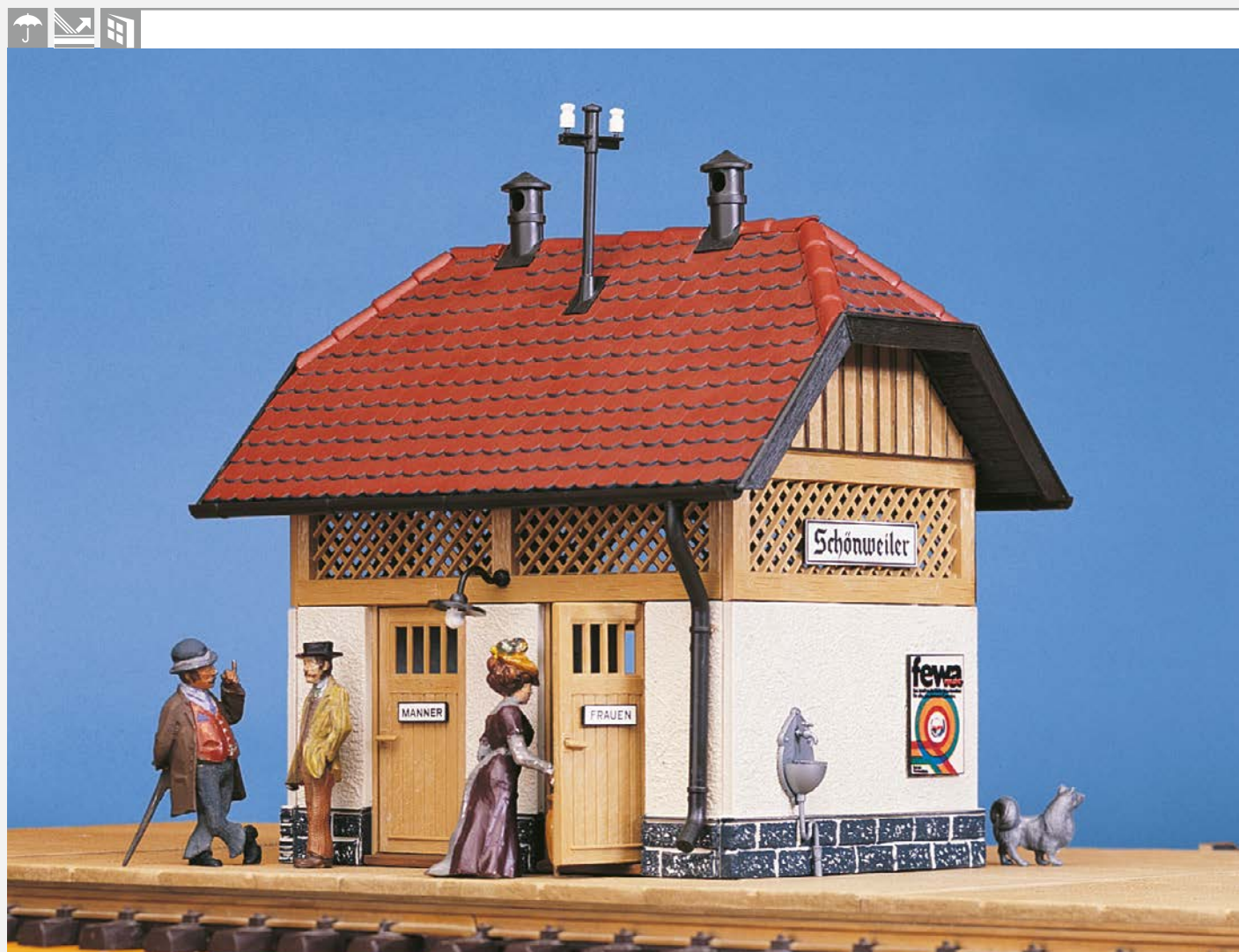

330903 240 x 200 x 260 mm · 9.4 x 7.9 x 10.2 inch

Toilettenhäuschen

Separates Toilettenhäuschen, passend zum Bahnhof »Schönweiler« (Art. 330901) mit Krüppelwalmdach und beweglichen Türen. Grundplatte (Art. 330904) wird zusätzlich benötigt.

Toilet Block · Toilettes · Toiletgebouw

GB Separate outhouse for the »Schönweiler« station (art. 330901) with a beautiful tiled roof and moveable doors. Baseplate set (art. 330904) is required add.

F Bâtiment de toilettes séparé convenant à la gare »Schönweiler« (art. 330901) avec toit en croupe faîtière et portes mobiles. La plaque de base (art. 330904) est nécessaire en plus.

NL Apart toiletgebouw, passend bij station »Schönweiler« (art. 330901) met walmdak en beweegbare deuren. Bodemplaat (art. 330904) is extra nodig.



330914 500 x 180 x 395 mm · 19.7 x 7.1 x 15.6 inch

Stellwerk »Schönweiler«

Befehlsstellwerk mit Außenaufgang und beweglicher Türe. Passend zum Bahnhof »Schönweiler« (Art. 330901).

»Schönweiler« Signal tower · Poste d'aiguillage »Schönweiler« · Seinhuis »Schönweiler«

GB District control office with exterior stair and movable door. Suitable for railway station »Schönweiler« (Art. 330901).

F Poste d'aiguillage avec rampe extérieure et porte mobile. S'adaptent à la gare »Schönweiler« (Art. 330901).

NL Seinhuis »Schönweiler« hoofdseinpost met trapopgang en beweegbare deuren. Passend bij station »Schönweiler« (Art. 330901).



330999 590 x 420 x 320 mm · 23.2 x 16.5 x 12.6 inch

Bahnhof »Susch«

Ab ins Engadin! Ockerfarben verputzter Bahnhof der Gemeinde »Susch« am Streckennetz der Rhätischen Bahn (RhB), das zugleich als Empfangsgebäude und als Güterschuppen dient. Charakteristisch sind die tiefen Laibungen an Fenster- und Türöffnungen und das weit heruntergezogene Satteldach mit stützenden Holzbalken.

»Susch« Station · Gare de »Susch« · Station »Susch«

GB Let's go to Engadine! Ochre rendered station of the rural commune of »Susch« on the line network of the Rhaetian Railway (RhB) that is used as passenger building and goods shed at the same time. Characteristic elements are the reveals of doors and windows down to the floor and the low double pitch roof with supporting wooden beams.

F En route pour l'Engadine! Gare de la commune de »Susch«, crépie dans un ton ocre, sur le réseau des Chemins de Fer Rhétiques RhB, laquelle sert en même temps de bâtiment d'accueil et de hangar à marchandises. Comme éléments caractéristiques on note les intrados de portes et de fenêtres descendant jusqu'au sol et le toit en bâtière très bas soutenu par des poutres en bois.

NL Op naar Engadin! Het in oker kleuren gepleisterde station van de gemeente »Susch« aan het traject van de Rhätischen Bahn (RhB), dat zowel als stationsgebouw als goederenloods dienst doet. Karakteristiek zijn de diepe gelegen vensterramen en duuropeningen en het ver doorgetrokken zadeldak met ondersteunende houten palen.

Limitierte Wiederauflage · Limited re-edition · Ré-édition limitée · Gelimiteerde herproductie



330895 325 x 140 x 130 mm · 12.7 x 5.5 x 5.1 inch

Haltepunkt »Hammerstein«

Vorsicht am Bahnsteig! Typischer Wellblech-Haltepunkt, wie er an vielen kleinen Zwischenstationen anzutreffen war. Ausgestattet mit Bänken für die wartenden Fahrgäste. Ideale Ergänzung für nahezu jede Bahnstrecke.

»Hammerstein« Wayside station · Station d'arrêt »Hammerstein« · Halte »Hammerstein«

GB Caution on the platform! Typical corrugated-sheet halt as could be seen in many small intermediate stations. Provided with benches for waiting passengers. Perfect complement to nearly every railway line.

F Attention sur le quai! Halte typique en tôle ondulée telle qu'on en rencontre dans de nombreuses petites gares intermédiaires. Équipée de bancs pour les voyageurs qui attendent. Complément idéal de pratiquement tous les types de ligne.

NL Wees voorzichtig op het perron! Typische golfplaat-stopplaats, zoals op veel kleine tussenstations te vinden was. Uitgerust met bankjes voor de wachtende passagiers. Ideale uitbreiding voor nagenoeg elk treintraject.



Bahntechnische Bauten · Railway Buildings · Constructions Ferroviaires · Spoortechnische Gebouwen

Zubehör- und Ausstattungselemente rund um den Bahnhof, die in keinem Garten fehlen dürfen.

GB Accessories and equipment elements around the railway stations that shouldn't be missing in any garden.

F Accessoires et équipements sur le thème de la gare ne devant pas manquer dans une installation miniature.

NL Toebehoren en inrichtingsonderdelen rond het station, die in geen enkele tuin mogen ontbreken.





28.5 x 30.1 x 13.8 inch · Clearance of doors: 9.1 inch

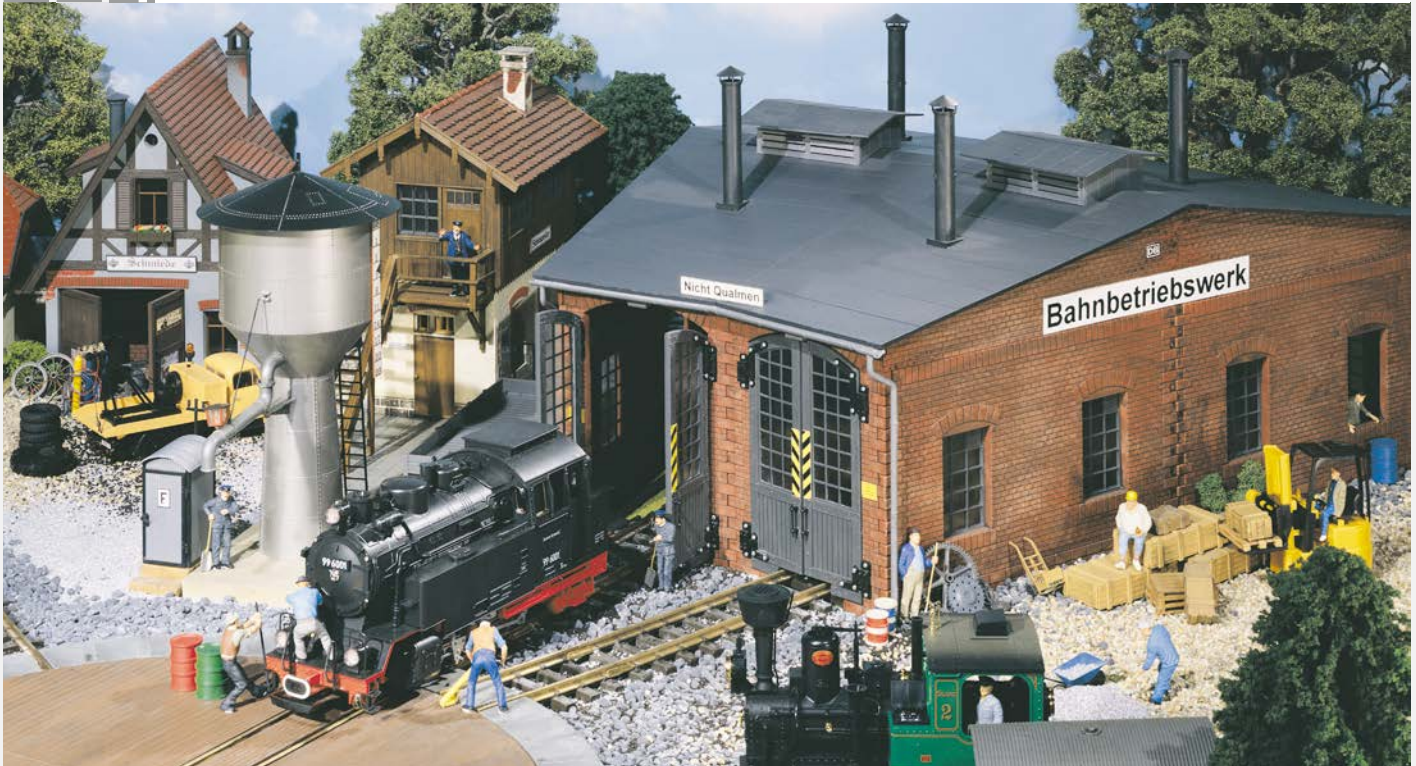

331750 725 x 765 x 350 mm · Torhöhe: 230 mm

331752 725 x 390 x 350 mm · 28.5 x 15.4 x 13.8 inch

Ringlokschuppen, 2-ständig

Das stattliche POLA-Modell mit beweglichen Türen wird als zwei-ständiges Grundmodell ausgeliefert. Durch die Modulbauweise kann der Schuppen mit unserem einständigen Ergänzungs-Set (Art. 331752) nach Belieben erweitert werden. Für das Schließen der Schuppentore durch die einfahrende Lok empfehlen wir Ihnen die Torschließautomatik (Art. 331751). Loks bis LüP 650 mm. Einfahrwinkel 15°.

Shunting Shed, Double-track · Rotonde à Locomotives à deux Voies · Ringloclouds voor 2 Sporen

GB The impressive POLA-model with movable doors will be available as double-track basic model. Due to its modular design, the shed can be extended as required with our single-track extension set (art. 331752). For closing of the shed doors by the incoming train we recommend the automatic door closer (art. 331751). Locomotives up to 650 mm in length. Approach angle 15°.

F Le modèle imposant POLA avec portes mobiles est fourni comme modèle à double place. En raison de la construction modulaire, la rotonde peut être complétée au besoin avec notre lot à une place (art. 331752). Pour que les portails ferment après l'entrée de la locomotive, nous recommandons le dispositif de fermeture automatique (art. 331751). Locomotives longueur au tampon jusqu'à 650 mm. Angle d'insertion 15°

NL Dit statige POLA-model met beweegbare deuren wordt als dubbelsporig basismodel geleverd. Door de modulaire bouwwijze kan de loods naar behoefte met onze enkelsporige uitbreidingsset (art. 331752) worden uitgebreid. Om de deuren door de binnenrijdende loc te laten sluiten adviseren wij het gebruik van het deursluitmechaniek (art. 331751). Locomotieven tot LüP 650 mm. Inrijhoek 15°.

Ringlokschuppen Ergänzungs-Set

Der Bausatz enthält alle notwendigen Teile, um den Ringlokschuppen (Art. 331750) um jeweils einen Stand zu erweitern.

Supplement Set · Lot Complémentaire · Ringloclouds Uitbreidingsset

GB The kit contains all necessary parts to extend shunting shed (art. 331750) with one each position.

F Le lot contient toutes les pièces nécessaires pour compléter la rotonde à locomotives (art. 331750) d'une place.

NL Deze bouwset bevat alle noodzakelijke onderdelen om de ringloclouds (art. 331750) telkens met één plaats uit te breiden.



27.8 x 15.7 x 11.2 inch · Clearance of doors: 9.1 inch · Length over buffers: Loco's up to 25.0 inch length

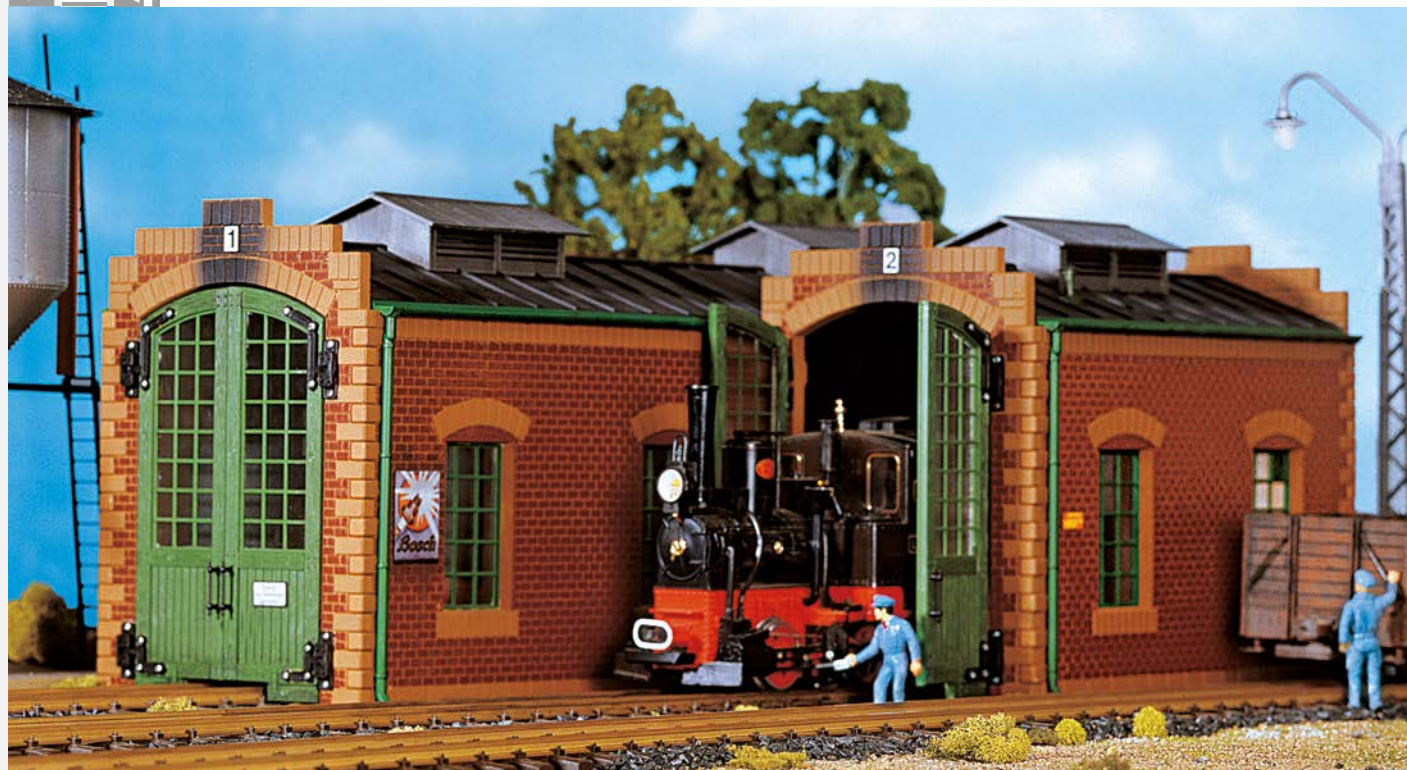

330911 707 x 400 x 285 mm · Torhöhe: 230 mm · Lüp: Loks bis 630 mm

331751

Zweiständiger Lokschuppen in Modulbauweise

Der Grundbausatz mit beweglichen Toren passt für zwei Loks. Der Lokschuppen kann durch die Steckbauweise zerlegt und auch nachträglich beliebig in Länge und Breite vergrößert werden.

Double track locomotive shed · Rotonde de locomotives à deux places en construction modulaire · Tweevoudige locloods in modulebouw

GB The basic kit with movable gates is fit for two locos. Due to the plug-in system, the loco shed can be disassembled and also subsequently enlarged by extension of length and width, as required.

F Le lot de base avec des portails mobiles peut recevoir deux locomotives. La rotonde peut être, en raison de sa construction enfichable, déposée et également agrandie à volonté en longueur et en largeur.

NL De basisbouwset met beweegbare deuren is geschikt voor twee locs. De locloods kan naar behoefte zowel in lengte als in breedte worden uitgebreid.

Torschließautomatik

Der Bausatz enthält die Mechanik für einen Lokschuppenstand. Mit dieser Mechanik können auch die anderen G-Lokschuppen (Art. 330911 und Art. 331750) nachträglich ausgerüstet werden.

Automatic door closing system · Dispositif de fermeture automatique · Deursluitmechaniek

GB The kit contains the mechanical system for one locoshed stall. It allows subsequent retrofitting of the other POLA G shunting sheds (art. 330911 and art. 331750).

F Mécanisme pour une rotonde de locomotives. Les autres rotondes POLA G (art. 330911 et art. 331750) peuvent ultérieurement également être équipées avec ce mécanisme.

NL De bouwset bevat het mechaniek voor één locloodsdeur. Met deze mechaniek kunnen ook andere G-locloodsen (art. 330911 en art. 331750) nader hand worden uitgerust.



330881 560 x 320 x 275 mm · 22.1 x 12.6 x 10.8 inch

Güterschuppen

Verladung! Güterschuppen in Holzbauweise mit zwei Laderampen an Bahn- und Straßenseite zum Be- und Entladen von Pack- und Stückgütern. Auf jeder Rampenseite befindet sich eine große bewegliche Doppelschiebetür sowie an beiden Stirnseiten des Gebäudes jeweils eine bewegliche Tür.

Goods shed · Hangar à marchandises · Goederenloods

GB Transshipment! Goods shed of timber construction with two loading platforms on track and street sides, to load and unload parcels and small consignments. On each platform side there is a large movable double sliding door as well as a movable door on both fronts of the building.

F Transbordement! Hangar à marchandises construit en bois avec deux rampes de transbordement côté voie et côté rue permettant de charger et décharger les colis et bagages. Grand portail double coulissant mobile sur chacun des côtés à rampe, et porte mobile sur chacun des deux côtés frontaux du bâtiment.

NL Laden! Goederenloods in houtbouwwijze met twee platforms aan de spoor- en straatzijde voor het laden en lossen van pakketten en stukgoederen. Langs elk platform is een beweegbare dubbele schuifdeur aanwezig en aan beide kopzijden een beweegbare deur.



330880 370 x 260 x 245 mm · 14.6 x 10.2 x 9.7 inch

Lagerschuppen mit Büro

Sicher gelagert und transportiert! Holzlerschuppen mit Schindelsatteldach und kurzer Laderampe für Stückgüter und kleine Packstücke. Das Büro neben dem Lagerraum verfügt über einen separaten Eingang. Die Fenster und Türen des Modells sind beweglich.

Store shed with office · Hangar-entrepôt avec bureau · Goederenloods met katoor

GB Safe storage and transport! Wooden store shed with shingle double pitch roof and short loading platform for parcels and small consignments. The office next to the storeroom has a separate entrance. Windows and doors of model are movable.

F Transport et entreposage fiables! Hangar-entrepôt en bois avec toit de bardeaux à deux versants et une courte rampe de chargement pour marchandises et petits colis. Le bureau à côté du magasin d'entreposage a sa propre entrée. Les fenêtres et les portes sont mobiles.

NL Veilig opgeslagen en vervoerd! Houten goederenloods met leien zadeldak en een kort laadperron voor stukgoed en kleine pakketten. Het kantoor naast de opslagruimte heeft een eigen toegangsdeur. De ramen en deuren van dit model kunnen worden geopend.

Limitierte Wiederauflage · Limited re-edition · Ré-édition limitée · Gelimiteerde herproductie



331705 380 x 209 x 215 mm · 15.0 x 8.2 x 8.5 inch

Lastkran

Starker Helfer. Funktionsfähiger, drehbarer Lastkran mit Zeldach und Plattform zum Be- und Entladen der Züge.

Handling crane · Grue · Zware kraan

GB A strong helper. A functioning swivelling crane with pavilion roof and platform to load and unload trains.

F Un aide puissant. Grue pivotante qui fonctionne avec toit en pavillon et plate-forme pour charger et décharger les trains.

NL Sterke hulp. Werkende draaibare kraan met schilddak en platform voor het beladen en lossen van treinen.



331610 190 x 55 x 80 mm · 7.5 x 2.2 x 3.2 inch

Gepäckwagen

Nostalgisch. Vierrädrieger Zugkarren mit Vorder- und Rückwand und einer Deichsel für den Transport von Gepäckstücken durch Bahnbedienstete.

Luggage trolley · Chariot à bagages · Bagagekar

GB Nostalgic. Four-wheel carriage with front and rear panel and a drawbar to ensure the transport of luggage by railway employees.

F Nostalgique. Chariot à remorquer à quatre roues avec ridelles avant et arrière et un timon pour le transport de bagages par des employés des chemins de fer.

NL Nostalgie. Vierwielige kar met voor- en achterwand en een trekstang voor het transport van bagagestukken door het spoorwegpersoneel.

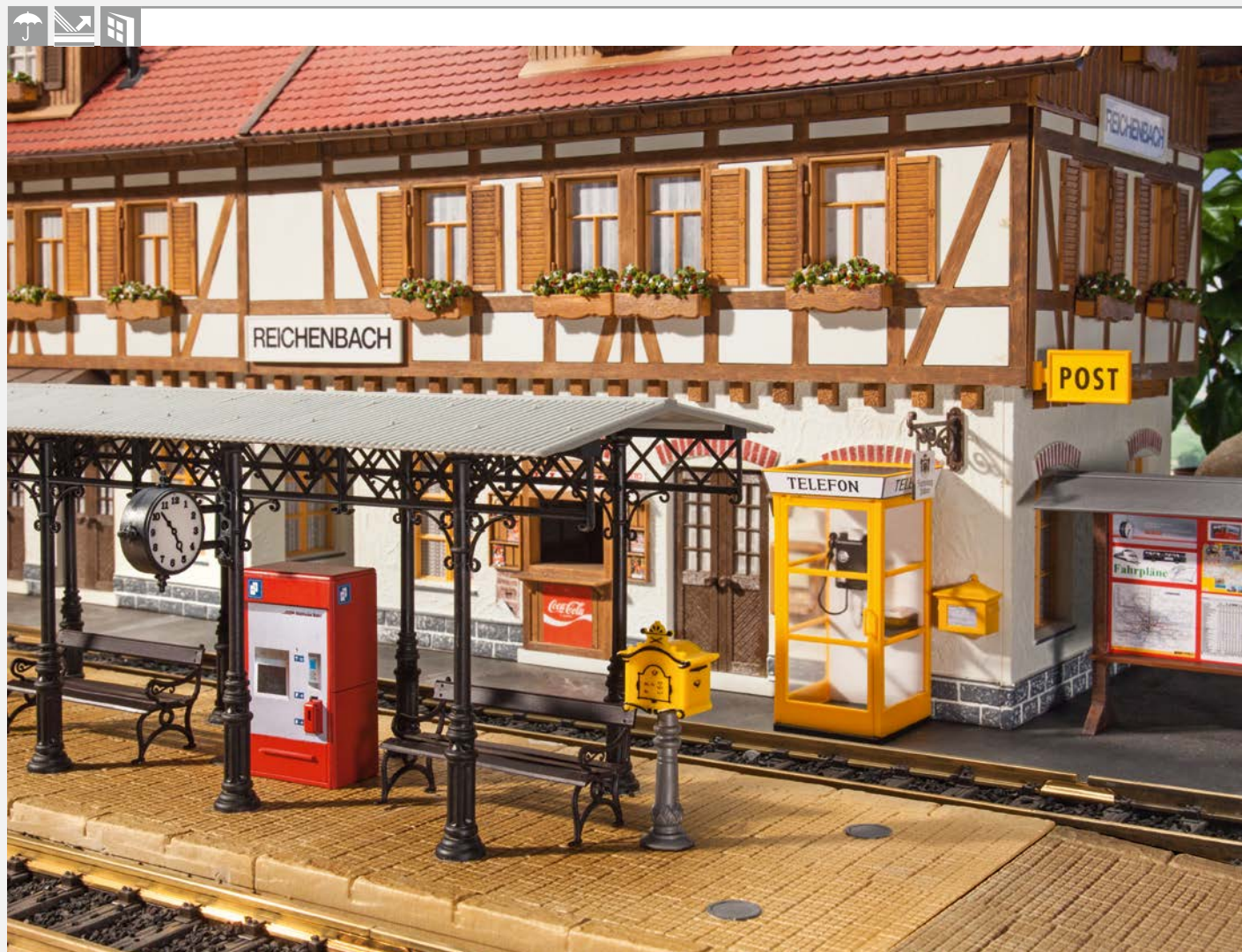

331745

Bahnhofs-Zubehör

Ergänzungs-Set! Rund um den Bahnhof, bestehend aus: Parkbänken, Bahnhofsuhr, An- und Abfahrtstafel, Fahrkartenautomat, Telefonzelle und Postaccessoires.

Train Station Accessory · Accessoires de gare · Station toebehoren

GB Additional set containing the following station accessories: park benches, station clock, arrival and departure board, ticket machine, phone booth and postal accessories.

F Coffret de complément! Autour de la gare, composé de: bancs de parc, horloge de gare, tableau indicateur des départs et arrivées, distributeur de billets, cabine téléphonique et accessoires du service des postes.

NL Uitbreidingsset! Rond het station, bestaande uit: parkbanken, stationsklok, informatieborden, ticketautomaat, telefooncel en postaccessoires.



330908 1200 x 170 x 155 mm · 47.2 x 6.7 x 6.1 inch

Überdachter Bahnsteig

Zur Verlängerung des Bahnsteiges Art. 330909 (ohne Überdachung) oder in Kombination mit dem Bahnhofsgrundplatten-Set (Art. 330904). Passend zum Bahnhof »Schönweiler« (Art. 330901). Bahnsteigüberdachung in klassischer Gußeisenmanier sowie separater Zugzielanzeiger. Der Bausatz enthält folgende Elemente: zwei Bahnsteigplatten mit Überdachung (je 400 mm) sowie zwei schräge Kopfstücke (je 200 mm).

Roof-covered platform · Quai couvert · Overdekt perron

GB For the extension of the platform art. 330909 (without a roof) or in combination with the railway station base plate set (art. 330904). Compatible with the railway station »Schönweiler« (art. 330901). Platform roof in a classical cast iron style as well as separate train destination indicator. The construction kit contains the following elements: two platform plates with roofing (each 15.8 inch) as well as two sloped head pieces (each 7.9 inch).

F Pour l'extension du quai art. 330909 (sans toiture) ou en combinaison avec le kit des plaques de base de gare (art. 330904). Adapté à la gare de »Schönweiler« (art. 330901). Toiture de quai selon le modèle classique de fonte de fer, ainsi qu'avec affichage séparé de la destination du train. Le kit de construction est composé des éléments suivants: deux plaques de quai de gare avec toiture (chacune de 400 mm), ainsi que de deux pièces de tête obliques (chacune de 200 mm).

NL Voor de verlenging van perron art. 330909 (zonder overkapping) of in combinatie met de stationsbodemplatten-set (art. 330904). Passend bij station »Schönweiler« (art. 330901). Overdekt perron in klassieke gietijzere uitvoering met aparte bestemmingsborden. Deze bouwset bevat de volgende onderdelen: twee perronplaten met overkapping (elk 400 mm) evenals twee schuine kopstukken (elk 200 mm).

Kleinbekohlungsanlage

Drei Kohlebansen mit herausnehmbaren Bohlenwänden. Über die Kohlenhunte und dem funktionsfähigen Kran wird die beigefügte Kohle in den Tender der Loks gefüllt.

Small coaling system · Petit dépôt de charbon · Koleninstallatie

GB Three coal bins with removable wooden plank walls. The included coal is filled into the loco tender via skip trucks and the operational crane.

F Trois soutes à charbon avec parois en madriers amovibles. Le charbon joint est introduit dans le tender au moyen de la benne et de la grue capable de fonctionner.

NL Drie kolenbunkers met uitneembare houten balken. Met behulp van de draaibare kraan worden de meegeleverde kolen in de tender van de locs gestort.

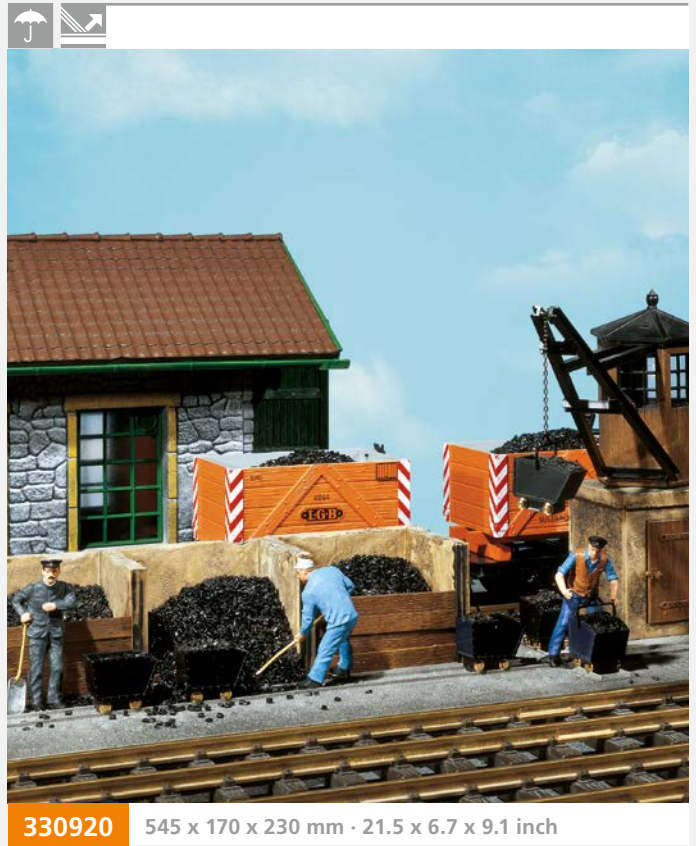

BW-Set

Zubehör-Set für den Bahnbereich. Bestehend aus:

- Signaltafeln mit Hemmschuhständer für den Rangierbereich
- einem Schürhakenstellwerk zum Reinigen der Dampflok
- einem Wasserkran mit schwenkbarem Gelenkausleger auf einer Sockelplatte

BW Set · Set BW · Depotset

GB Set of accessories for railway repair area. Composed of:
- signal boards with skid-pan stand for the marshalling yard
- a poker stand for cleaning steam engines
- a water spout with swivelling articulated jib on a base plate

F Lot d'accessoires destiné au domaine ferroviaire. Comprend:
- Panneaux de signalisation avec support de sabots d'arrêt pour zone de manœuvre
- un bâti à tisonniers pour nettoyage des locomotives à vapeur
- une prise d'eau à bras articulé pivotant sur plaque de fondation

NL Belangrijke details voor het rangeerterrein. Bestaande uit:
- seintafels met remschoenstandaard voor het rangeren
- een rek met materiaal voor het reinigen van de stoomlocomotief
- een waterkraan met zwenkbare vulpijp





330904 430 x 195 x 20 mm · 16.9 x 7.7 x 0.8 inch

Bahnhofsgrundplatten-Set

Zwei Grundplatten, die sich über Rastnasen beliebig verlängern lassen. Die Kombination mit den Bahnsteigplatten (Art. 330909) ist möglich.

Station base-plate set · Set de plaques de base pour gare · Stationsbodemplaten-Set

GB Two baseplates which can be joined together by sturdy slot connectors. Combining with the platform sections (art. 330909) is possible.

F Le set comprend deux plaques de base pouvant être prolongées au moyen de talons d'arrêt. Une combinaison avec les plaques de quai (art. 330909) est possible.

NL Twee bodemplaten die naar behoefte zijn uit te bouwen. Ook te combineren met de perronplaten (art. 330909).



330909 1200 x 170 x 20 mm · 47.2 x 6.7 x 0.8 inch

Bahnsteigplatten

Zur Verlängerung des Bahnsteiges (Art. 330908) oder in Kombination mit dem Bahnhofsgrundplatten-Set (Art. 330904). Inhalt: (ohne Überdachung) vier Platten und zwei Endstücke (je 200 mm).

Platform sections · Plaques de quai · Perronplaten

GB The extension to platform (art. 330908) or in combination with the Station Base Plate set (art. 330904). Contents: (without a roof) Four base plates and two end pieces (200 mm each).

F Pour prolonger le quai (art. 330908) ou combinées avec le set de plaques de base pour gare (art. 330904). Contenu: (sans recouvrement) 4 plaques et 2 pièces d'extrémité (resp. 200 mm).

NL Om het perron (art. 330908) te verlengen of in combinatie met de stationsbodemplaten-set (art. 330904). Inhoud: (zonder overkapping) vier platen en twee eindstukken (elk 200 mm).



330916 70 x 50 x 165 mm · 2.8 x 2.0 x 6.5 inch

Streckenwärtertelefonbude

Wellblechhäuschen mit Läutewerk und beweglicher Tür.

Track-side telephone booth · Cabine téléphonique de pleine voie · Baanvaktelefoon

GB Corrugated sheet metal booth with bell and movable door.

F Cabine en tôle ondulée avec cloche et porte mobile.

NL Golfplaten huisje met telefoonbel en beweegbare deur.



Handel, Gewerbe, Industrie · Commerce, Trade, Industry · Commerce, Artisanot, Industrie · Handel, Bedrijven, Industrie

Für florierende Geschäfte sorgen die Modelle aus dem Bereich Handel, Gewerbe und Industrie.

GB The models from the areas of trade, business and industry will make your business flourish.

F Les modèles des secteurs du commerce, de l'artisanat et de l'industrie garantiront des affaires florissantes.

NL Met de modellen op het gebied van handel, nijverheid en industrie floreren de ondernemingen.



331095 480 x 385 x 505 mm · 18.9 x 15.2 x 19.9 inch

Feuerwehrhaus

Feuerwehrhaus bestehend aus einer einständigen Fahrzeughalle aus Naturstein mit einem Schlauchturm in Holzbauweise. Tore und Türen des Modelles lassen sich öffnen. Diverses Zubehör, wie Werkbank, Werkzeuge, Fässer oder Sirenen liegen bei.

Fire brigade house · Maison de pompiers · Brandweerkazerne

GB Fire brigade house comprised of a one-stall vehicle hall built using natural stones, with hose tower of timber construction. Gates and doors of the model can be opened. Diverse accessories such as workbench, tools, barrels or sirens are provided.

F Maison de pompiers comprenant un hall véhicules à un emplacement en pierre naturelle avec une tour à tuyaux construite en bois. Les portes et portails du modèle peuvent s'ouvrir. Divers accessoires sont fournis, comme par exemple établi, outils, fûts et sirènes.

NL Brandweerkazerne bestaande uit een 1-delige voertuigenhal van natuursteen met een houten slangentoren. De poorten en deuren van het model kunnen worden geopend. Verschillende accessoires meegeleverd, zoals een werkbank, gereedschappen, vaten en sirenes.



331787 560 x 390 x 340 mm · 22.0 x 15.4 x 13.4 inch

Gasthof »Zum Bären«

Fröhliche Einkehr! Traditioneller Landgasthof mit vertäfelten Giebeln, Fensterläden und einem gemütlichem Biergarten. Eine entsprechende Anzahl an Tischen und Stühlen, eine Pergola, diverse Sonnenschirme sowie ein Gartenzaun sind im Bausatz enthalten.

»The Bear« Inn · Auberge »À l'Ours« · Pension »De Beer«

GB A merry meal! Traditional rural inn with panelling on the gables, shutters and a pleasant beer garden. An appropriate number of tables and chairs, a pergola, various sunshades, and a garden fence are included.

F Une joyeuse étape! Auberge rurale traditionnelle avec pignons à lambris, des volets aux fenêtres et une brasserie en plein air confortable. Un nombre approprié de tables et de chaises, une pergola, divers parasols et une clôture de jardin sont joints au kit.

NL Hartelijk welkom! Traditioneel pensionnetje op het land met betimmerde gevels, luiken voor de ramen en een gezellige »Biergarten«. Het bouwpakket bevat een passend aantal tafels en stoelen, een pergola, diverse parasols evenals een hekwerk.

Limitierte Auflage · Limited edition · Édition limitée · Gelimiteerde productie

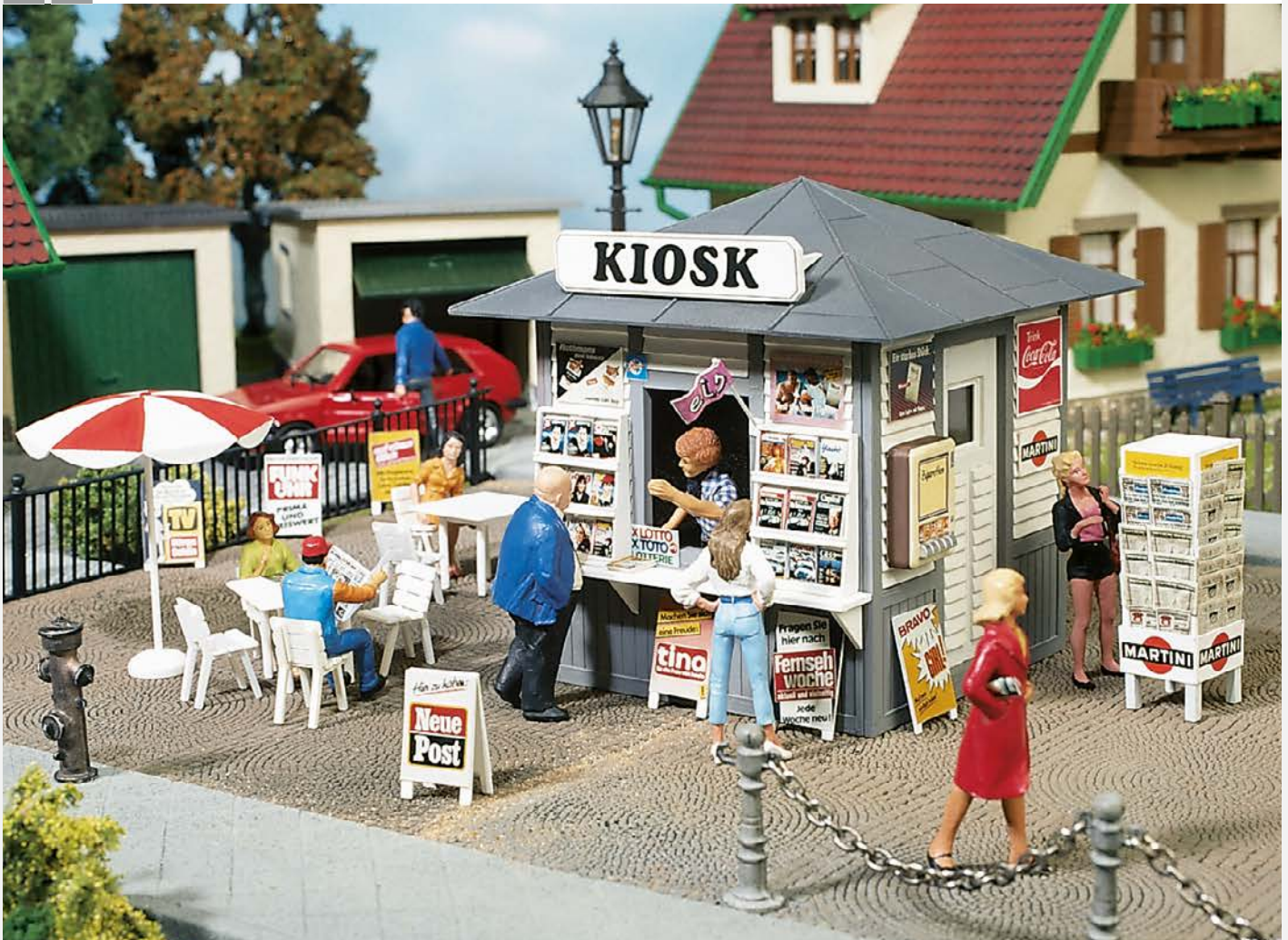

330995 160 x 160 x 160 mm · 6.3 x 6.3 x 6.3 inch

**»Susi«
Zeitschriftenkiosk**

Der Bausatz enthält Kiosk, Zeitschriftenaufkleber, Reklameschilder sowie eine Tisch- und Sonnenschirmgarnitur.

»Susi's« Newsstand · Kiosque à journaux »Susi« · Tijdschriftenkiosk »Susi«

GB The kit contains the newsstand, magazine stickers, advertising signs and a table with umbrella set.

F Le lot de pièces comprend un kiosque, des autocollants de revues, des panneaux publicitaires ainsi qu'un ensemble de tables et de parasols.

NL Deze bouwset bevat een kiosk, tijdschriftstickers, reclameopschriften evenals een tuinstel met parasol.

  26.7 x 26.7 x 39.3 inch · Sail dia: 26.5 inch



331701 680 x 680 x 1000 mm · Flügeldurchmesser: 675 mm

Große Windmühle

In typisch niederländischer Bauweise, mit gemauertem Unterbau. Ohne Motor. Durch Aufspannen der Windsegel ist Windbetrieb möglich. Motor (Art. 330090) ist nachrüstbar.

Large Windmill · Grand Moulin à Vent · Grote Windmolen

GB Typical Dutch construction with brickwork substructure. Without motor. Wind operation is possible by fitting the windmill sails. Motor (art. 330090) can be retrofitted.

F De construction typique néerlandaise, avec structure portante maçonnée. Sans moteur. Fonctionnement par vent possible en déployant les voiles. Peut recevoir ultérieurement le moteur (art. 330090).

NL In typisch Nederlandse bouwstijl met onderbouw van bakstenen. Zonder motor. Door de zeilen te bevestigen worden de wieken door de wind in beweging gezet. Motor (art. 330090) is in te bouwen.

Limitierte Wiederauflage · Limited re-edition · Ré-édition limitée · Gelimiteerde herproductie



330090

Synchron-Antriebsmotor

Passend zum Betreiben der Windmühle (Art. 331701) auf Modellanlagen.

Synchronous Drive Motor ·
Moteur d'entraînement Synchrone ·
Synchroon-Aandrijfmotor

GB Motor for operating the windmill (art. 331701) on model layouts.

F Convenant à l'actionnement du moulin à vent (art. 331701) sur des installations miniatures.

NL Passend voor de aandrijving van de windmolen (art. 331701).





331786 420 x 400 x 380 mm · 16.5 x 15.7 x 15.0 inch

Wassermühle

Traditionelles Handwerk! Alte Wassermühle mit außergewöhnlich vielen Details. Über ein Handrad, zwei Ritzel und Zahnstangen kann das Wehr gehoben werden. Das Mühlrad kann optional mit dem Motor, Art. 330090 angetrieben werden. Offene Wasserführung im Wehrkanal. Zubehör: Mühlsteine, Mehlsäcke, Holzbank und Starenkasten. Die Türen und Fensterläden sind beweglich.

Water Mill · Moulin à eau · Watermolen

GB Traditional craft! Old watermill featuring an exceptional wealth of details. A handwheel, two pinions, and toothed racks allow to raise the weir. The wheel can optionally be driven using motor Art. 330090. Open guiding of the water in the headrace. Accessories: millstones, sacks of flour, wooden bench and nesting box for starlings. Doors and shutters can be opened.

F Un artisanat traditionnel! Vieux moulin à eau présentant une richesse de détails exceptionnelle. Un volant, deux pignons et des crémaillères permettent de relever la vanne. La roue à aubes peut être entraînée par le moteur Art. 330090 en option. Écoulement de l'eau à découvert dans le conduit de la vanne. Accessoires: meules, sacs de farine, banc en bois et nichoir à étourneaux. Les portes et les volets des fenêtres sont mobiles.

NL Traditioneel handwerk! Oude watermolen met bijzonder veel details. Via een handwiel, twee kleine tandwielen en tandheugels kan de waterkering worden opgetild. De molensteen kan optioneel met de motor, Art. 330090 worden aangedreven. Open waterafvoer in kanaal. Toebehoren: molensteen, meelzakken, houten bankje en nestkastje voor spreuwen. De deuren en luiken kunnen worden bewogen.

Limitierte Auflage · Limited edition · Édition limitée · Gelimiteerde productie



331777 420 x 170 x 535 mm · 16.5 x 6.7 x 21.1 inch

Stadt-Reliefhaus »Boutique«

Stadtszene! 3-stöckiges Stadt-Reliefhaus mit Fachwerkelementen in den oberen Stockwerken und einem Ladengeschäft im Erdgeschoss. Die Gebäudehälfte lässt sich platzsparend an einer Wand oder am Anlagenrand als Hintergrundmodell aufstellen und lässt sich in Häuserzeilen variabel anordnen.

Town relief house »Boutique« · Maison urbaine en relief »Boutique« · Stadsreliëfhuis »Boutique«

GB An urban scene! Three-storey town relief house with timber framing elements in the upper storeys and a shop on the ground floor. That building half can be installed as space-saving background model against a wall or on the edge of the installation, and placed in rows of houses in a variety of ways.

F Une scène urbaine! Maison urbaine en relief à 3 étages avec des éléments de colombage dans les étages supérieurs et un magasin au rez-de-chaussée. Cette moitié de bâtiment peut s'installer comme modèle d'arrière-plan peu encombrant contre un mur ou au bord de l'installation, et s'intégrer dans des rangées de maisons de diverses manières.

NL Stadstafereel! Drie verdiepingen tellend stadsreliëfhuis met vakwerkelementen op de bovenste verdiepingen en een winkel op de begane grond. Het halve gebouw kan ruimtebesparend tegen een wand of als achtergrondmodel aan de rand van een maquette worden geplaatst en op een willekeurige positie in huizenrijen worden geïntegreerd.



331778 300 x 163 x 500 mm · 11.8 x 6.4 x 19.7 inch

Stadt-Reliefhaus

3-stöckiges Stadt-Reliefhaus mit Ladengeschäft im Erdgeschoss. Die Gebäudehälfte lässt sich platzsparend als Anlagenabschluss platzieren und lässt sich in Häuserzeilen variabel anordnen.

Town relief house · Maison urbaine en relief · Stadsreliëfhuis

GB Three-storey town relief house with a shop on the ground floor. That building half can be installed as space-saving model forming the installation border and placed in rows of houses in a variety of ways.

F Maison urbaine en relief à 3 étages avec magasin au rez-de-chaussée. Cette moitié de bâtiment peut s'utiliser comme bordure d'installation peu encombrante et s'intégrer dans des rangées de maisons de diverses manières.

NL Drie verdiepingen tellend stadsreliëfhuis met een winkel op de begane grond. Het halve gebouw kan ruimtebesparend als afsluiting van een maquette worden geplaatst en op een willekeurige positie in huizenrijen worden geïntegreerd.



Auf dem Land · In the Country · À la Campagne · Op het Platteland

So vielfältig die Wohnformen heute sind, so facettenreich ist auch das POLA G Programm.

GB The POLA G program is as multifaceted as styles of living are today.

F Le programme POLA G est aussi multi-facettes que les formes d'habitation actuelles sont diverses.

NL Zo veelzijdig als de moderne woonvormen tegenwoordig zijn, zo rijk geschakeerd is ook het POLA G programma.



331090 335 x 295 x 380 mm · 13.2 x 11.6 x 15 inch

Brennendes Haus

Einfamilienhaus mit ausgebranntem Dachstuhl. Für eine realistische Brandszene mit dichtem Qualm und loderndem Feuer kann das Modell mit dem »Rauchgenerator-Set«, Art. 180690 und den Minilichteffekten »Brandflackern«, Art. 180695 ausgestattet werden. (Art. 180690 und Art. 180695 nicht beiliegend.)

House in fire · Maison en feu · Brandend huis

GB Detached house with burnt-out roof framing. To obtain a realistic fire scene with dense smoke and blazing fire model can be fitted with the »Smoke generator set«, Art. 180690 and the minilights »Flickering flames«, Art. 180695. (Art. 180690 and 180695 not provided.)

F Maison individuelle avec combles détruits par le feu. Pour obtenir une scène d'incendie réaliste avec une fumée épaisse et un feu ardent, on peut équiper le modèle du »Coffret Générateur de fumée«, Art. 180690 et des minilumières »Flammes vacillantes«, Art. 180695. (Art. 180690 et 180695 non fournis.)

NL Eengezinswoning met uitgebrande dakstool. Voor een realistisch brandtafereel met een dichte walm en oplaaiend vuur kan het model worden uitgerust met de »rookgeneratorset«, Art. 180690 en de minilichteffecten »brand«, Art. 180695. (Art. 180690 en Art. 180695 niet meegeleverd.)

Rauchgenerator Set

bestehend aus Rauchölfflasche (50 ml) und Rauchölbehälter mit eingebautem Rauchgenerator, 16 V, Wechselspannung.

Smoke Generator Kit · Kit Générateur de Fumée · Rookgeneratorset

GB Consisting of smoke oil container with built in 16 V AC electric smoke generator and bottle of smoke oil (50 ml).

F composé d'un flacon d'huile fumigène (50 ml) et d'un récipient à huile fumigène avec générateur de fumée intégré, 16 V, tension alternative.

NL bestaat uit rookolieflles (50 ml) en rookoliehouder met ingebouwde rookgenerator, 16 V, wisselspanning.



180690



NEU!
2020



331085 450 x 235 x 360 mm · 17.7 x 9.3 x 14.2 inch

Kleines Schulhaus

Westernstil! Einschiffiges Schulhaus mit überdachtem Eingangsbereich und einem Turm mit sichtbarer Schulglocke auf dem Satteldach. Die Eingangstüren und Sprossenfenster sind beweglich.

Small school · Petite école · Klein schoolgebouw

GB Far West style! Single-aisle school with roofed entrance area and a spire with visible school bell on the double pitch roof. Entrance doors and sash bar windows open and shut.

F Style Far West! École à une travée avec aire d'entrée couverte et un clocher avec cloche d'école visible sur le toit à deux versants. Les portes d'entrée et les fenêtres à croisillons peuvent s'ouvrir.

NL Westernstijl! Eenscepig schoolgebouw met overdekte entree en een toren met een zichtbare schoolbel op het zadeldak. De ingangdeuren en de ramen met roeden zijn beweegbaar.



SOLANGE
DER VORRAT
REICHT*

331087 482 x 325 x 325 mm · 19.0 x 12.8 x 12.8 inch

Bauernhaus

Traditionell. Modell eines weißen, holzverkleideten Bauernhauses mit Mauersockel, Treppenzugang und dunkelgrauer Ziegeldeckung. Im Dachkerker befindet sich ein Taubenschlag.

Farmhouse · Ferme · Boerderij

GB Traditional. Model of a white farmhouse with wood lining, masonry plinth, access stairs and dark grey tiled covering. The roof oriel accomodates a dovecote.

F Traditionnelle. Modèle d'une ferme blanche à socle maçonné, cloisons en planches, accès par escalier et toiture en tuiles gris clair. L'oriel du toit abrite un pigeonnier.

NL Traditioneel. Model van een wit, met hout beklede boerderij met stenen fundament en donkergrijze dakpannen. In de dakkapel is een duiventil ondergebracht.



331074 520 x 240 x 430 mm · 20.5 x 9.5 x 16.9 inch

Kirche »St. Michael«

Längliches Pfarrhaus im Holzbaustil mit Spitzbogenfenstern, einem kleinen angebauten Eingangsbereich sowie einem kleinen Turm mit sichtbarer Kirchenglocke. Die Eingangstüren sind beweglich.

»St. Michael« Church · Église »St. Michel« · Kerk »St. Michael«

GB Longish parsonage of timber construction with ogive arch windows, small annexed entrance area as well as small steeple with visible bell. Entrance doors are movable.

F Presbytère allongé de construction en bois avec fenêtres à arc en ogive, une petite aire d'entrée attenante ainsi qu'un petit clocher avec cloche visible. Les portes d'entrée sont mobiles.

NL Lange pastorie in houtbouwwijze met spitsboog ramen, een kleine aangebouwde ingang en een kleine toren met zichtbare klok. De ingangdeuren zijn beweegbaar.



SOLANGE
DER VORRAT
REICHT*



331071 330 x 225 x 570 mm · 13 x 8.9 x 22.4 inch

Stadtkirche

Himmliche Freuden! Einschiffiges Kirchengebäude mit Spitzbogenfenstern, einem Glockenturm mit Turmuhr sowie einer Zwiebelkuppel mit Turmkreuz. Die Eingangstüren des Säulenportals sind beweglich.

Town church · Église de ville · Stadkerk

GB Celestial joys! One-nave church building with Gothic windows, a bell tower with clock as well as an onion dome with cross. The entrance doors of the column portal can be opened.

F Des joies célestes! Bâtiment d'église à une seule nef, fenêtres à arcs en ogive, clocher avec horloge et coupole en bulbe surmontée d'une croix. Les portes d'entrée du portail à colonnes peuvent s'ouvrir.

NL Hemelse vreugde! Kerk met een schip en spitsboogvensters, een klokkentoren en een keizerlijk dak met torenkruis. De toegangsdeuren van de zuilengang zijn beweegbaar.



333160 410 x 300 x 210 mm · 16.1 x 11.8 x 8.3 inch

Kuhstall

Landleben! Stallungsgebäude mit gemauertem Steinfundament, Stalltür und Ziegelsteindach. Im Dachgeschoss kann Heu gelagert werden. Passendes Zubehör, wie Milchkannen, Bänke und eine Schubkarre, liegt dem Modell bei.

Cowshed · Étable à vaches · Koeienstal

GB Rural life! Stable building with masonry stone foundation, door, and tiled roof. Hay can be stored in the attic. Matching accessories such as milk churns, benches, and a wheelbarrow are supplied with the kit.

F Vie rurale! Bâtiment étable avec fondation en pierre maçonnée, porte, et toit en tuiles. On peut stocker du foin dans le grenier. Des accessoires correspondants tels que bidons de lait, bancs et une brouette sont joints au modèle.

NL Landleven! Stalgebouw met gemetseld fundament, staldeur en leistenen dak. Op de zolder kan hooi worden opgeslagen. Passende accessoires zoals melkkannen, banken en een kruiwagen zijn bijgesloten.



NEU!
2020

331724 448 x 360 x 252 mm · 17.6 x 14.2 x 9.9 inch

Scheune

Durchfahrtsscheune mit gemauertem Steinfundament, gegenüberliegenden Flügeltoren und einem Satteldach. Geeignet für die Lagerung von Getreide, Heu und Saatgut. Die Tore und Fenster des Modells sind beweglich. Zahlreiches Ausstattungszubehör beiliegt.

Barn · Grange · Schuur

GB Through-traffic barn with masonry stone foundation, double-wing gates at opposite ends, and a double pitch roof. Suitable for storing cereals, hay and seeds. Doors and windows of model can be opened. A great number of decoration accessories are provided.

F Grange permettant la traversée, avec fondation en pierre maçonnée, portails à deux battants aux deux extrémités, et un toit à deux versants. Convient au stockage de céréales, foin et semences. Les portes et fenêtres du modèle peuvent s'ouvrir. Nombreux accessoires de décoration fournis.

NL Doorrijschuur met gemetselde stenen fundering, tegenover elkaar liggende vleugelpoorten en een zadeldak. Geschikt voor de opslag van graan, hooi en zaaigoed. De poorten en ramen van het model zijn beweegbaar. Talrijke accessoires meegeleverd.



331088 447 x 242 x 205 mm · 17.6 x 9.5 x 8.1 inch

Maschinenunterstand

Vielseitig einsetzbar. Großer, halboffener Unterstand in Holzoptik für die Unterbringung von Maschinen, Fahrzeugen und verschiedenen Werkzeug-utensilien. Die rückwärtigen Fensterläden sind beweglich.

Machinery shed · Remise à machines · Machineschuur

GB Of versatile use. Large half-open wood-like shelter to house different machines, vehicles and various implements. Movable shutters at the rear.

F À usages multiples. Grande remise semi-ouverte ayant l'aspect du bois destinée à ranger des machines, véhicules et divers outillages. Les volets de fenêtre au dos peuvent s'ouvrir.

NL Veelzijdig te gebruiken. Grote half open schuur in houtoptiek voor het stallen van machines, voertuigen en verschillende werktuigen. De achterste luiken zijn beweegbaar.

Limitierte Wiederauflage · Limited re-edition · Ré-édition limitée · Gelimiteerde herproductie



SOLANGE
DER VORRAT
REICHT*



331723 238 x 170 x 135 mm · 9.4 x 6.7 x 5.3 inch

Hühnerstall

Frische Eier! Der Hühnerstall in Holzbauweise mit Wellblechdach bietet ausreichend Schutz für das Gefieder. Über die am Stall befindliche Hühnerleiter können die Tiere bequem das Freie erreichen und haben genügend Auslauf. Die Tür ist beweglich. Der Holzstoß liegt dem Bausatz bei.

Hen house · Poulailler · Kippenhok

GB Fresh eggs! The wooden construction coop with corrugated sheet roof offers plenty of protection for the birds. Using the building's chicken ladder the animals can easily go outside where they have plenty of range. Moving door. The wood stack is included in the kit.

F Oeufs frais! Le poulailler en bois avec toit de tôle offre suffisamment de protection du plumage. Les animaux peuvent facilement atteindre l'air libre par l'échelle se trouvant dans le poulailler et avoir suffisamment d'assise. La porte est mobile. La pile de bois est fournie avec l'ensemble.

NL Verse eieren! De kippenstal in houten bouwwijze met een dak van golfplaten biedt voldoende bescherming voor de pluimdieren. Via de aan de stal bevestigde kippenladder kunnen de dieren makkelijk naar buiten lopen en hebben voldoende uitloop. De deur is beweeglijk. De houtstapel wordt meegeleverd met het bouwset.

Limitierte Auflage · Limited edition · Édition limitée · Gelimiteerde productie

Landwirtschaftliches Zubehör

Zubehör-Set bestehend aus einem Brennholz-lager, einem Holzstapel, passendem Werkzeug, Misthaufen, Jauchepumpe, u.v.m.

Agricultural accessories · Accessoires agricoles · Agrarische accessoires

GB Set of accessories including a lumber yard, a stack of firewood, matching tools, a dunghill, manure pump, and many others more.

F Lot d'accessoires comprenant une réserve de bois de chauffage, une pile de bois, un outillage correspondant, un tas de fumier, pompe à lisier, et beaucoup d'autres encore.

NL Accessoire set bestaande uit een brandhoutopslag, een houtstapel, passende werktuigen, mestvaalt, mestpomp, enz.



331743

Holzlege: 160 x 95 x 94 mm · 6.3 x 3.7 x 3.7 inch
Misthaufen: 186 x 156 x 65 mm · 7.3 x 6.1 x 2.6 inch
Pumpe: 130 x 53 x 122 mm · 5.1 x 2.1 x 4.8 inch

Heuwagen

Dekorativ! Vierrädriger Zugkarren für den Einsatz bei der Heuernte.

Hay carriage · Charrette de foin · Hooiwagen

GB Decorative! Four-wheel rack wagon to be used during hay-harvest.

F Décoratif! Charrette d'attelage à quatre roues utilisée pour la fenaison.

NL Decoratief! Vierwielige trekwagen voor de hooioogst.



333151

245 x 120 x 150 mm · 9.7 x 4.7 x 5.9 inch



SOLANGE
DER VORRAT
REICHT*



331736 240 x 160 x 140 mm · 9.5 x 6.3 x 5.5 inch

Kleine Tankstelle

Eigene Zapfstelle! Für das Betanken von Triebfahrzeugen im ländlichen Bereich sind Kleintankstellen eine beliebte Gelegenheit. Die Tankstation besitzt neben dem überdachten Treibstoffbehälter eine Zapfsäule mit Zapfpistole. Für die Szenenausschmückung liegen unterschiedlich farbige Ölfässer und Kannen bei.

Small petrol station · Petite station service · Kleine tankplaat

GB Own filling station! To refuel traction vehicles in rural areas these small diesel oil facilities are an appreciated opportunity. The facility features a roofed fuel oil tank and a pump with dispensing nozzle. For the decoration of the scene oil barrels and oil cans of various colours are included.

F Un propre poste à essence! Pour le ravitaillement des véhicules de traction en zone rurale les petits postes à essence sont une possibilité très appréciée. Outre le réservoir de carburant protégé par un toit, le poste de ravitaillement possède un distributeur avec pistolet. Pour la décoration de cette scène des burettes et des barils d'huile de différentes couleurs sont fournis.

NL Eigen tankstation! Voor het tanken van locs en motorwagens in een landelijke omgeving zijn deze kleine dieselpompen de aangevzen installatie. De tankplaat kent behalve een overdekt brandstofreservoir een pomp met tankpistool. Voor het nabootsen van deze tankinstallatie zijn diverse kleurrijke vaten en oliekannen bijgevoegd.

Gartenhaus

Das Gartenhaus im Blockhaus-Stil ist mit seiner überdachten Veranda und den Blumenkästen der ideale Rückzugsort für Gartenfreunde. Alle Gerätschaften finden Platz auf dem seitlichen Unterstellplatz und sind durch ein Schleppdach witterungsgeschützt. Die Tür lässt sich öffnen.

Garden shed · Abri de jardin · Tuinhuis

GB That garden shed built in the style of a log cabin, with roofed veranda and flower boxes, is the perfect place of retreat for friends of the garden. All utensils can be accommodated in the shelter on the side and are protected from weathering by a lean-to roof. The door can be opened.

F Cet abri de jardin construit comme une cabane de rondins, avec véranda protégée d'un toit et jardinières de fleurs, est le lieu de retraite idéal pour les amis du jardin. Tout l'outillage peut se ranger dans la remise latérale, le toit à une seule pente le protégeant des intempéries. On peut ouvrir la porte.

NL Dit tuinhuisje in blokhuizenstijl is met de overdekte veranda en de diverse bloembakken de ideale plek voor een stadsmens om zich even terug te trekken. Alle soorten tuingereedschap zijn terug te vinden in een opbergruimte aan de zijkant. De deuren kunnen worden geopend.

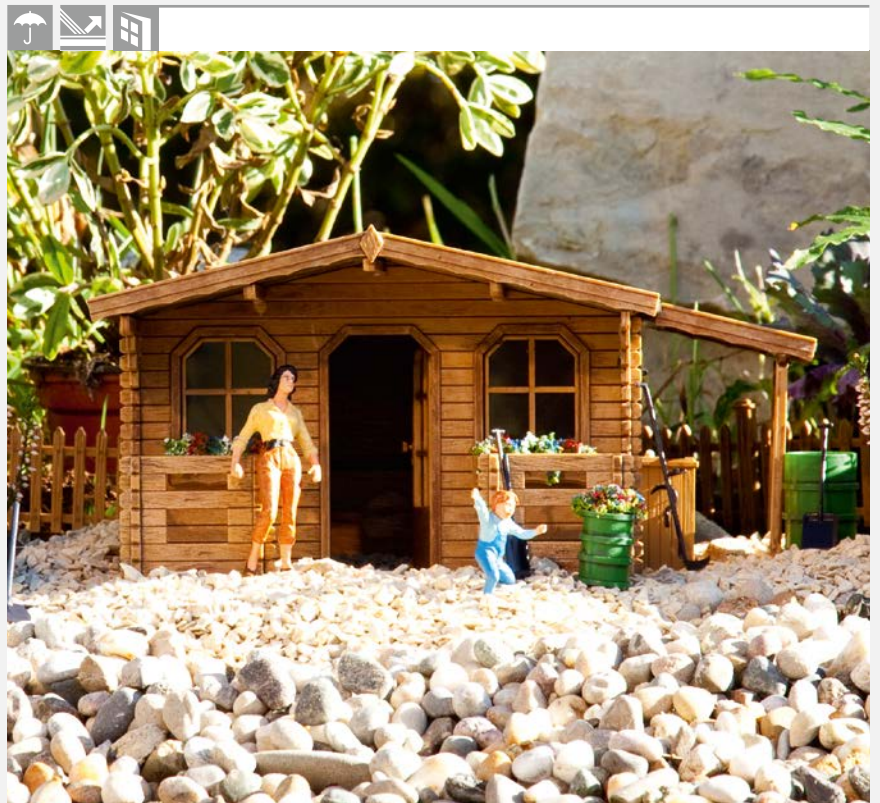

331050 250 x 173 x 120 mm · 9.8 x 6.8 x 4.7 inch

Ruder-/Segelboote

Set bestehend aus Ruder- und Segelbooten in variierenden Farben mit beiliegendem Segeltuch zur Ausgestaltung von Strandabschnitten und Gewässerszenen.

Rowing-/Sailing boats · Voiliers-/Canots à rames · Roei-/Zeilboten

GB Set including rowing and sailing boats in various colours, heavy canvas for sails supplied, for the decoration of beach areas and scenes along water bodies.

F Lot comprenant des voiliers et des canots à rames de différentes couleurs avec toile à voiles fournie, permettant d'aménager des sections de plage et des scènes de plans d'eau.

NL Set bestaande uit roei- en zeilboten in verschillende kleuren met bijgevoegd zeildoek voor het decoreren van stranddelen en waterscenes.

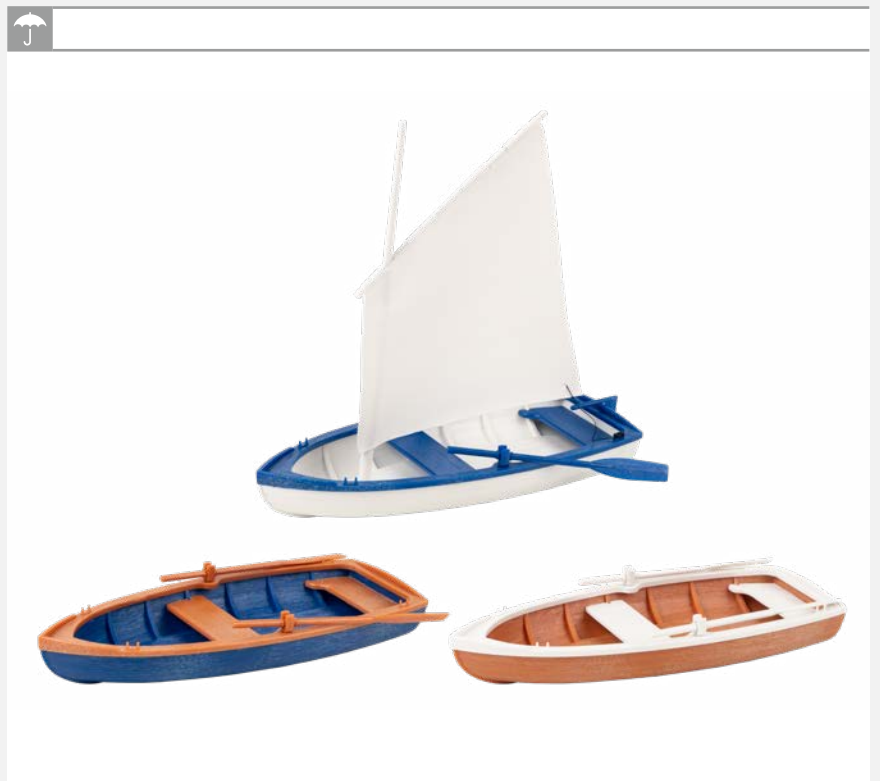

333150 Ruderboot: 160 x 72 x 20 mm · 6.3 x 2.8 x 0.8 inch
Segelboot: 168 x 72 x 165 mm · 6.6 x 2.8 x 6.5 inch



331052 375 x 295 x 165 mm · 14.8 x 11.6 x 6.5 inch

Grillhütte mit Grillstelle

Set bestehend aus einer Grillhütte in rustikaler Holzausführung mit Grillstelle und zahlreichem Zubehör, wie z. B. Tische, Bänke und Hocker.

Barbecue hut with barbecue · Cabane à barbecue avec barbecue · Grill hut met grillplaats

GB Set including a barbecue hut of rustic timber design with barbecue and a great number of accessories such as e.g. tables, benches, and stools.

F Lot comprenant une cabane à barbecue en bois de style rustique avec barbecue et de nombreux accessoires tels que p. ex. tables, bancs et tabourets.

NL Set bestaande uit een grill hut in rustieke houtbouwuitvoering en vele accessoires zoals b.v. tafels, banken en krukken.



331715 304 x 304 x 240 mm · 12.0 x 12.0 x 9.4 inch

Alte Försterhütte

Mit einem kleinen Anbau, beweglichen Türen und passend zum Thema ausgewähltem Zubehör: Holzstapel, Hackstock, Säge und sitzender Großvater.

Old forest ranger cabin · Vieux pavillon de garde-chasse · Boswachterwoning

GB With a small addition, movable doors and matching accessories: wood pile, chopping block, saw and grandfather sitting on a bench.

F Avec petit appentis, portes mobiles et accessoires sélectionnés adaptés au sujet: bois scié, billot, scie et grand-père assis.

NL Met een kleine schuur, beweegbare deuren en bijpassende, sfeerbepalende accessoires: hakblok, houtblokken, zaag en zittende opa.



NEU!
2020



331079

Jägerhochsitz: 100 x 102 x 282 mm · 3.9 x 4 x 11.1 inch
Futterkrippe: 110 x 63 x 90 mm · 4.3 x 2.5 x 3.5 inch

Jägerhochsitz mit Futterkrippe

In Holzbauweise gefertigter, überdachter Jägerhochsitz mit einer passenden Futterkrippe für die Wildfütterung.

Hunters' raised hide with manger · Mirador avec râtelier à fourrage · Uitkijkpost voor jagers met voederkribbe

GB Roofed hunters' raised hide of timber construction with matching manger allowing to feed game.

F Mirador de construction en bois, protégé par un toit, avec un râtelier à fourrage assorti permettant de nourrir le gibier.

NL Overdekte houten uitkijkpost voor jagers met een bijbehorende voederkribbe voor het voeren van wild.



331840 268 x 197 x 345 mm · 10.5 x 7.8 x 13.6 inch

Bergkapelle

Im alpenländischen Stil. Mit holzschindelgedecktem Dach und beweglicher Eingangstür. Eine funktionsfähige Glocke befindet sich im Glockenturm.

Mountain chapel · Chapelle de montagne · Bergkapel

GB In alpine style. With shingle-covered roof and movable entrance door. An operational bell is located in the bell tower.

F Style alpin. Avec toit couvert de bardeaux et porte d'entrée mobile. Dans la tour se trouve une cloche capable de fonctionner.

NL In de stijl uit het Alpenland. Met pannendak en beweegbare toegangsdeur. In de klokkentoren bevindt zich een functionele klok.



331020 150 x 150 x 650 mm · 5.1 x 5.1 x 25.6 inch

Burgruine

Imposanter, bestens restaurierter Turm, der auch als Aussichtsturm benutzt werden kann. Zwei seitlich anbaubare Mauer-elemente und ein Fahnenmast liegen bei.

Castle-ruin · Ruine de château · Bergruïne

GB Imposing, perfectly restored tower that can be used as a lookout tower. Two wall elements that can be annexed on both sides and a flagpole are also supplied.

F Tour imposante parfaitement restaurée pouvant être utilisée comme tour d'observation. Deux éléments de mur qu'on peut adosser latéralement et un mât de drapeau sont joints.

NL Imposante, mooi gerestoreerde toren die als uitzichtoren wordt gebruikt. Wordt met twee aan te bouwen muurelementen en een vlaggenmast geleverd.



Fahrzeugmodelle · Vehicle Models · Modèles de Voitures · Voertuigmodellen

Eine Besonderheit des POLA G Programms: die fein detaillierten Fahrzeuge.

GB A highlight of the POLA G line: the precisely detailed vehicles.

F Une spécialité du programme POLA G: des véhicules à détails finement modelés.

NL Specials uit het POLA G programma: de fijn gedetailleerde voertuigen.



NEU!
2020



331614 315 x 82 x 110 mm · 12.4 x 3.3 x 4.3 inch

**Feuerwehrfahrzeug
»Opel Blitz
mit Drehleiter«**

Fahrzeugmodell eines Opel Blitz mit Drehleiteraufbau und einer Sirene (ohne Funktion) auf der Fahrerkabine. Die Leiter ist ausziehbar und der Drehschemel beweglich. Passendes Fahrzeug zum Modell »Feuerwehrhaus«, Art. 331095.

Fire brigade vehicle »Opel Blitz with turntable ladder« · Véhicule de pompiers »Opel Blitz avec échelle tournante« · Brandweerwagen »Opel Blitz met draaibare ladder«

GB Model of Opel Blitz vehicle with turntable ladder body and a siren (without function) on driver's cab. The ladder is telescopic and the turntable can rotate. Vehicle matching model »Fire brigade house«, Art. 331095.

F Modèle du véhicule Opel Blitz avec carrosserie à échelle de sauvetage tournante et une sirène (sans fonctionnement) sur la cabine conducteur. L'échelle est télescopique et le chariot tournant est mobile. Véhicule convenant au modèle »Maison de pompiers«, Art. 331095.

NL Model van een Opel Blitz met draaibare ladder en een sirene (zonder functie) op de bestuurderscabine. De ladder is uittrekbaar en de draaischemel beweegbaar. Dit voertuig past bij het model »Brandweerkazerne«, Art. 331095.



331615 250 x 88 x 105 mm · 9.8 x 3.5 x 4.1 inch

Feuerwehrfahrzeug »Opel Blitz mit Pritsche«

Fahrzeugmodell eines Opel Blitz mit einer Sirene (ohne Funktion) auf der Fahrerkabine und einem Pritschenaufbau. Passendes Fahrzeug zum Modell »Feuerwehrhaus«, Art. 331095.

Fire brigade vehicle »Opel Blitz with platform« · Véhicule de pompiers »Opel Blitz avec plate-forme« · Brandweervagen »Opel Blitz met laadbak«

GB Model of Opel Blitz vehicle with a siren (without function) on driver's cab and a platform body. Vehicle matching model »Fire brigade house«, Art. 331095.

F Modèle du véhicule Opel Blitz avec une sirène (sans fonctionnement) sur la cabine conducteur et une carrosserie à plate-forme. Véhicule convenant au modèle »Maison de pompiers«, Art. 331095.

NL Model van een Opel Blitz met een sirene (zonder functie) op de bestuurderscabine en een laadbak. Dit voertuig past bij het model »brandweerkazerne«, Art. 331095.



Anlagenbau · Model Layout Construction · Construction d'installations · Installatiebouw

Es sind die kleinen Dinge, die das Gesamtbild abrunden, ausschmücken und perfektionieren.

GB The small things are what count in embellishing and completing the whole picture to make it perfect.

F Ce sont de petites choses qui parfont l'image générale, la décorent et la perfectionnent.

NL Het zijn de details die het totaalbeeld afronden, aankleden en vervolmaken.



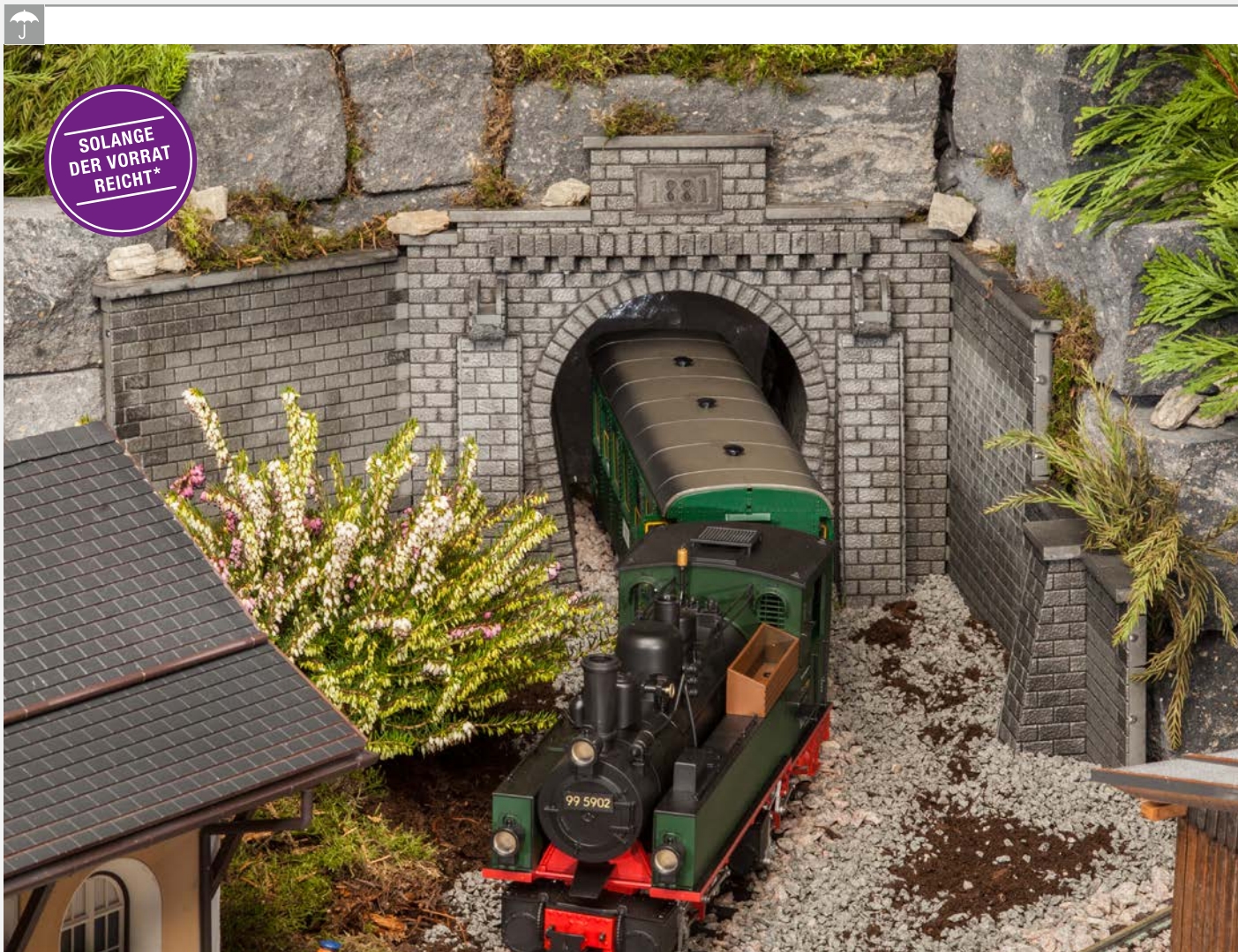

331062 400 x 400 x 330 mm · 15.8 x 15.8 x 13.0 inch

Tunnelportal, 1-gleisig

Faszination Tunnel. Senkrecht-tes Rundbogenportal mit Ziergesims, steinerner Baujahr-Inschrift und seitlichen Flügelmauern als Böschungsschutz.

Durchfahrthöhe: 218 mm

Tunnel portal, single-track · Entrée de tunnel, à voie unique · Tunnelportaal, enkelspoor

GB Fascinating tunnels. Vertical semicircular arch portal with decorative moulding, stone inscription of the year of construction and lateral wind walls protecting the embankment.

Clear height: 8.6 inch

F Fascination tunnel. Entrée de tunnel verticale avec arc en plein cintre, moulure décorative, inscription de l'année en pierre et des murs latéraux en ailes protégeant les talus.

Hauteur de passage: 218 mm

NL Betoverende tunnel. Loodrecht rond tunnelportaal met decoratieve kroonlijst, in steen aangebracht bouwjaar en aan beide zijden steunmuren als bescherming tegen de struiken.

Doorrijhoogte: 218 mm



Holzmastlampe

Für Straßen- und Bahnbeleuchtung (16 V, Wechselspannung).

Wooden pole lamp · Lampadaire sur mât en bois · Houten mastlantaarn

GB For street and train platform lighting (16 V, AC voltage).

F Pour éclairage de rues et de chemins de fer (16 V, tension alternative).

NL Voor straat- en spoorverlichting (16 V, wisselspanning).



Gittermastlampe

Zur Beleuchtung von Bahnanlagen (16 V, Wechselspannung).

Lattice pole lamp · Lampadaire sur pylônes treillis · Metalen mastlantaarn

GB For lighting of railway systems (16 V, AC voltage).

F Pour éclairage d'installations ferroviaires (16 V, tension alternative).

NL Voor het verlichten van spoorreplacements (16 V, wisselspanning).



POLA G Cement

Dünnflüssiger Spezialkleber, speziell für POLA G Kunststoff entwickelt und damit für alle POLA G Modelle verwendbar. Mit der beiliegenden Feinstrichspitze ideal zu dosieren.

POLA G Cement · Ciment POLA G · POLA-G Lijm

GB Thin liquid glue, developed especially for POLA G plastic and, therefore, usable for all POLA G models. Easy dosage with enclosed fine line tip.

F Colle spéciale fluide, développée spécialement pour la matière synthétique POLA G et du fait utilisable pour tous les modèles POLA G. Avec la pointe fine jointe, elle peut être facilement dosée.

NL Dun vloeierende lijm, speciaal ontwikkeld voor POLA G kunststof en daarom bijzonder geschikt voor alle POLA G bouwmodellen. De tube is voorzien van een handige doseerstift.

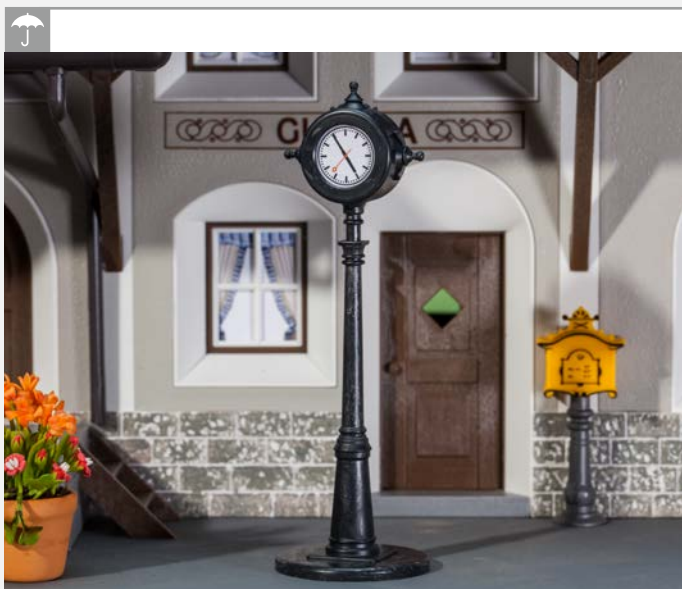

333219

Standuhr

Grandfather clock · Horloge · Klok



333220

Wanduhr

Wall clock · Horloge murale · Klok



330972

3 Wandlampen

Für Straßen- und Bahnbeleuchtung (16 V, Wechselspannung).

3 Wall lamps · 3 Lampes de mur · 3 Muurlantaarnen

GB For street and train platform lighting (16 V, AC voltage).

F Pour éclairage de rues et de chemins de fer (16 V, tension alternative).

NL Voor straat- en spoorverlichting (16 V, wisselspanning).



330973

Bahnstuh, beleuchtet

Fertigmodell einer Bahnstuh, Ziffernblattdurchmesser 23 mm.
16 V, Wechselspannung.

illuminated station clock · Horloge du gare, illuminé ·
Stationsklok, verlicht

GB Ready-made model of a typical station clock, face diameter 0.9 inch.
16 V, AC voltage.

F Modèle d'un horloge typique des gares, dia. 23 mm. 16 V, tension alternative.

NL Kant-en-klaar model van een stationsklok, wijzerplaatdoorsnede 23 mm.
16 V, wisselspanning.



331765

Biergarten-Set

Besteht aus 4 Biertischen und 8 Bänken, Theke, 3 Sonnenschirmen und mehreren Klappstühlen sowie Bierkästen, Fässern und Zapfhahn.

Beer garden set · Estaminet de plein-air en set · Biergarten set

GB Complete with 4 beer tables and 8 benches, counter, 3 umbrellas and several folding chairs as well as beer cases, barrels and tap.

F Comprenant 4 tables et 8 bancs, comptoir, 3 parasols et plusieurs chaises pliantes ainsi que des caisses de bière, des tonneaux et un robinet de prise.

NL Bestand uit 4 biertafels en 8 banken, praattafel, 3 parasols en meerdere klapstoeltjes evenals bierkratjes, vaten en biertap.

9.3 x 6.2 x 0.4 inch (4 x)



331792 238 x 159 x 10 mm (4 x)

4 Bodenplatten »Beton«

In Kunststoff.

4 »Concrete« Base Plates ·
4 Dalles »Béton« · 4 Grondplaten »Beton«

GB Made of plastic.

F En plastique.

NL Van kunststof.

9.3 x 6.2 x 0.4 inch (4 x)



331793 238 x 159 x 10 mm (4 x)

4 Bodenplatten »Holz«

In Kunststoff.

4 »Wooden« Base Plates ·
4 Dalles »Bois« · 4 Grondplaten »Hout«

GB Made of plastic.

F En plastique.

NL Van kunststof.

9.3 x 6.2 x 0.4 inch (4 x)



331794 238 x 159 x 10 mm (4 x)

4 Bodenplatten »Fliesen«

In Kunststoff.

4 »Tiles« Base Plates · 4 Dalles
»Carrelage« · 4 Grondplaten »Plavuizen«

GB Made of plastic.

F En plastique.

NL Van kunststof.

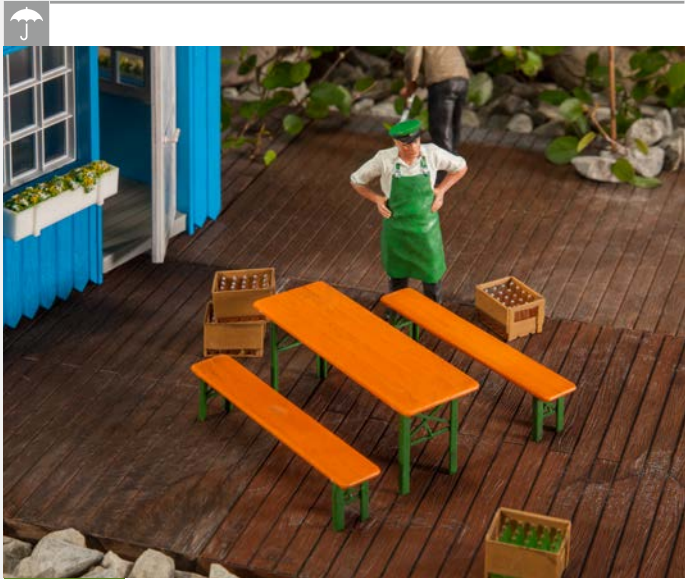

333222

Biertisch und -bänke

Beer table and benches · Table de brasserie and bancs ·
Biertafel en banken



333221

4 Parkbänke

4 Park benches · 4 Bancs de parc · 4 Parkbanken



331734

8 Sitzbänke

8 Benches · 8 Bancs · 8 Zitbanken



3.0 x 1.0 x 1.6 inch (6 x)

330979 76 x 26 x 40 mm (6 x)

6 Bänke

6 Benches · 6 Bancs · 6 Banken



Telefonzelle

Beleuchtete Telefonzelle (16 V, Wechselspannung) mit Türe zum Öffnen sowie Münzfernsprecher und Telefonbuchablage.

Telephone booth · Cabine téléphonique · Telefooncel

GB Illuminated telephone booth (16 V, AC voltage) with movable door, coin telephone and telephone directory deposit shelf.

F Cabine téléphonique éclairée (16 V, tension alternative) avec porte ouvrante ainsi que taxiphone et support d'annuaires.

NL Verlichte telefooncel (16 V, wisselspanning) met eur die open kan en munttelefoon en telefoonboekenstandaard.



Wasserhydranten

Water hydrants · Bouches d'incendie · Brandkraan



331755

6 Fahrräder in 5 verschiedenen Farben

6 Bicycles in 5 different colours · 6 Bicyclettes en 5 couleurs différentes · 6 Fietsen in 5 verschillende kleuren



333204

2 Fahrräder

2 Bicycles · 2 Vélos · 2 Fietsen



333205

2 Mülltonnen, grau

2 Refuse bins, grey · 2 Containers à déchets, gris · 2 Vuilnisbakken, grijs

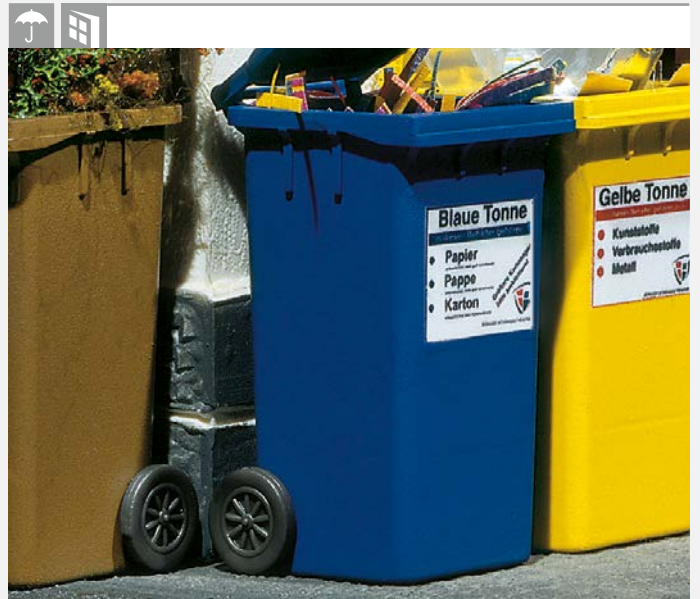

333206

2 Mülltonnen, blau

2 Refuse bins, blue · 2 Containers à déchets, bleu · 2 Vuilnisbakken, blauw



333223

2 Mülltonnen, braun

2 Refuse bins, brown · 2 Containers à déchets, brun ·
2 Vuilnisbakken, bruin



333224

2 Mülltonnen, grün

2 Refuse bins, green · 2 Containers à déchets, vert ·
2 Vuilnisbakken, groen



333225

2 Mülltonnen, gelb

2 Refuse bins, yellow · 2 Containers à déchets, jaune ·
2 Vuilnisbakken, geel

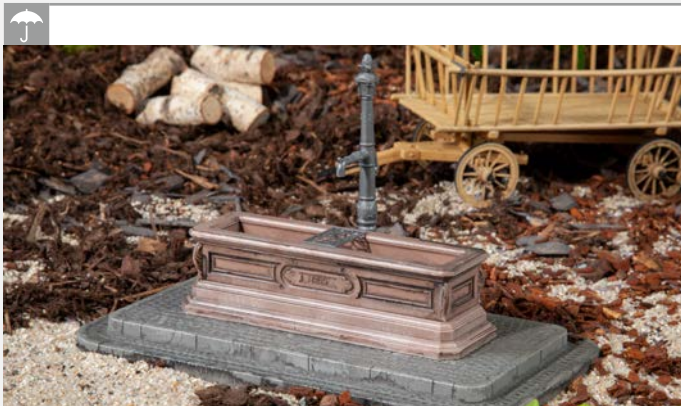

333155 230 x 130 x 140 mm · 9.1 x 5.1 x 5.5 inch

Dorfbrunnen

Der Dorfbrunnen mit länglichem Wassertrog ist ein attraktiver Mittelpunkt für die Darstellung von Dorf- oder Stadtplätzen. Modell ohne Funktion.

Village fountain · Fontaine de village · Dorpsput

GB The village fountain with longish water trough is an appealing central element for the representation of village or town public places. Model without function.

F La fontaine de village avec son auge allongée est un élément central séduisant pour la représentation de places de ville ou de village. Modèle sans fonctionnement.

NL De dorpsput met lange watergoot is een attractief middelpunt voor het aankleden van dorps- of stadspijnen. Model zonder functie.

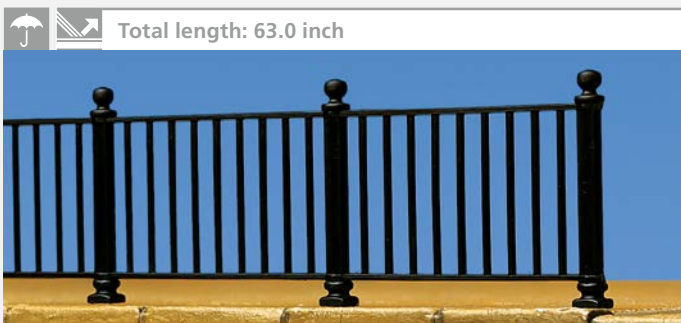

330953 Gesamtlänge: 1600 mm

Eisenzaun

8 Einzelzäune mit Stützpfosten.

Iron railing · Clôture métallique · Ijzeren hekken

GB 8 sections with support posts.

F 8 parties individuelles avec piliers de soutien.

NL 8 hekdelen met steunpalen.



333212

Pumpbrunnen mit Wassertrog

Das voll funktionsfähige Modell einer Handpumpe fördert Wasser im ständigen Kreislauf in den Brunnentrog.

Well with hand pump and trough · Puits à pompe avec abreuvoir · Waterpomp met trog

GB The fully operational model of a manual pump delivers water into the trough through a recirculation process.

F Le modèle capable de fonctionner d'un puits à pompe débite en circuit continu de l'eau dans l'abreuvoir.

NL Dit volledig functionerende model van een handpomp zorgt ervoor dat er voldoende water staat in de trog.

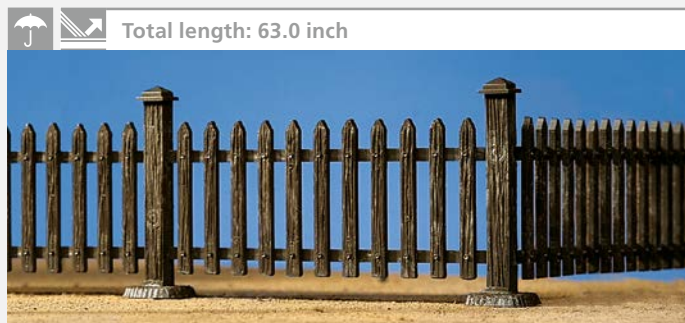

330954 Gesamtlänge: 1600 mm

Gartenzaun

4 Zaunteile mit Tor zum Öffnen.

Garden fence · Clôture de jardin · Tuin hekken

GB 4 fence elements with gate for opening.

F 4 pièces de clôture avec portail à ouvrir.

NL 4 hekdelen met poort om te openen.



333209

1 Hasenstall

1 Rabbit hutch · 1 Clapier · 1 Konijnenhok



333210

1 Hundehütte

1 Doghouse · 1 Niche · 1 Hondenhok



333161

100 x 95 x 220 mm · 3.9 x 3.7 x 8.7 inch

Taubenhaus

Blaues Taubenhaus mit weißen Flugbrettern und bogenförmigen Fluglöchern für die Tauben. Passend zum Taubenhaus liegen dem Bausatz Taubenfiguren bei.

Dovecote · Pigeonnier · Duiventil

GB Blue dovecote with white alighting boards and arched exit holes for the pigeons. Matching miniature pigeons are included.

F Pigeonnier bleu avec planches d'envol blanches et trous de loges cintrés pour les pigeons. Avec figurines de pigeons adaptées au kit.

NL Blauwe duiventil met witte vluchtplanken en boogvormige gaten voor de duiven. Passend bij de duiventil zijn duiven bijgevoegd.



333213

Holzstapel, Werkzeug

Pile of wood, tools · Pile de bûches, outil · Houten stapel, gereedschap



333214

10 Blumenkästen

10 Flower boxes · 10 Jardinières · 10 Bloembakken



333215

1 Klohäuschen

1 Outhouse · 1 Cabanon de toilettes · 1 WC-huisje

Schreibtisch mit Zubehör

Büroschreibtisch mit Drehstuhl, Schreibmaschine, Tischlampe und Telefon.

Desk with accessories · Bureau avec accessoires · Bureau met toebehoren

GB Office desk with swivelling chair, typewriter, table lamp, and telephone.

F Table bureau avec chaise pivotante, machine à écrire, lampe de table et téléphone.

NL Bureau met draaistoel, schrijfmachine, tafellamp en telefoon.



333156

60 x 32 x 35 mm · 2.4 x 1.3 x 1.4 inch

13.1 x 13.1 x 9.6 inch



331045 333 x 333 x 245 mm

Set Ladegut

Viele verschiedene Ladegüter in einem Set:

4 Bier- und 3 Holzfässer,
3 große und 1 kleine Milch-
kanne, 3 kleine und 3 große
Ölfässer, 2 Holzkisten und
5 Mehrwegpaletten.

Freight set · Set de biens de chargement · Laden en lossen

GB Various cargoes in one single set: 4 beer barrels and 3 wooden casks, 3 large and 1 small milk churns, 3 small and 3 large oil barrels, 2 wooden crates and 5 multiple-entry pallets.

F Diverses cargaisons dans un seul coffret: 4 fûts de bière et 3 fûts en bois, 3 gros et 1 petit bidons de lait, 3 petits et 3 gros barils d'huile, 2 caisses en bois et 5 palettes à prises multiples.

NL Verschillend laadgoed, bestaande uit: 4 beer- en 3 houten vaten, 3 grote en 1 kleine melkbussen, 3 kleine en 3 grote olievaten, 2 houten kisten en 5 pallets.

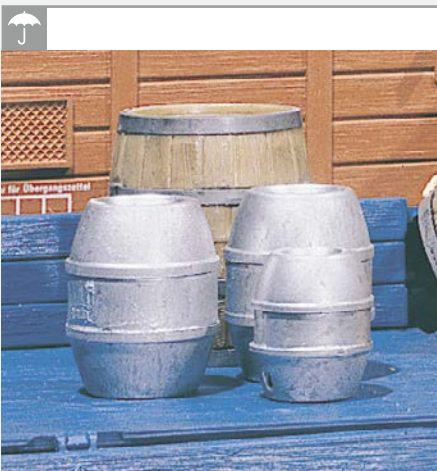

333202

4 Bierfässer

4 Beer barrels · 4 Tonneaux de bière ·
4 Biervaten



333203

2 Ölfässer + Ölkanne

2 Oil drums + Oil can · 2 Tonneaux d'huile +
Burette d'huile · 2 Olievaten + Oliekannen

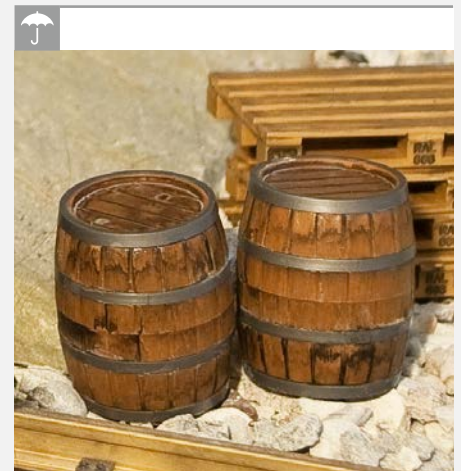

333211

2 Holzfässer

2 Wooden barrels · 2 Tonneaux en bois ·
2 Houten vaten

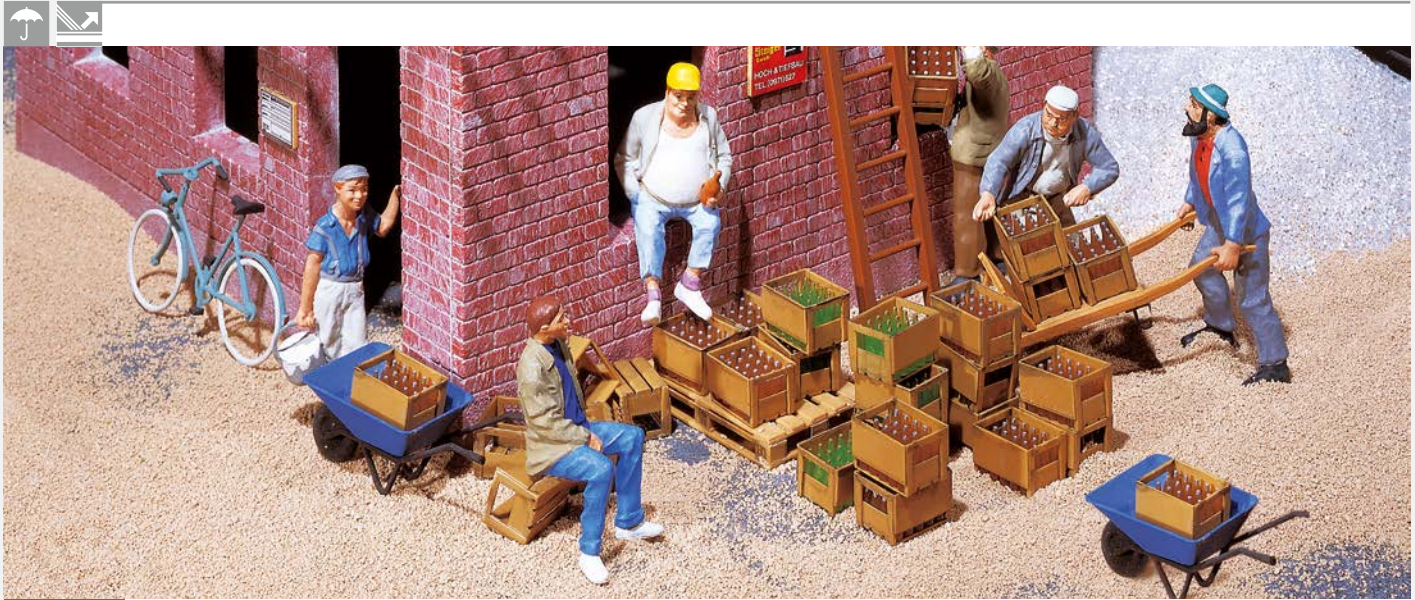

331877

Bierkisten und Flaschen

Beer crates and bottles · Caisses à bière et bouteilles · Bierkratjes en flessen

20 Bierkisten, davon 15 Kisten mit Flascheneinsätzen.

GB 20 beer crates, 15 of which have bottle insets.

F 20 caisses à bière, dont 15 caisses avec cases à bouteille.

NL 20 Bierkratjes, waarvan 15 kratjes met vakindeling.



333207

Kisten und Gepäckstücke

Crates and pieces of luggage · Caisses et bagages · Kratten en bagage

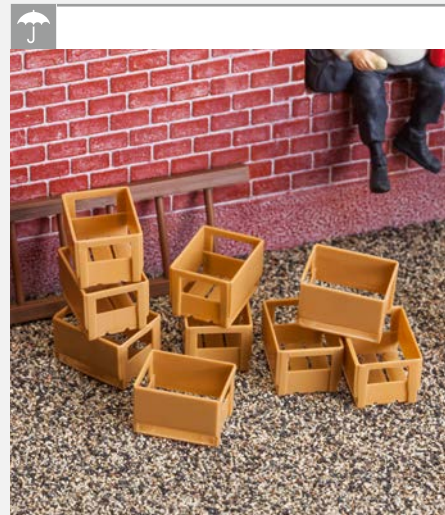

333208

10 Kisten, leer

10 Crates, empty · 10 Caisses, vide · 10 Kratten, leeg



333201

4 Paletten

4 Pallets · 4 Palettes · 4 Pallets



Miniaturlfiguren · Miniature figures · Figurines miniatures · Miniatuurfiguren

Ein umfangreiches Figurenprogramm
bringt Leben in die Szenerie.

GB A great variety of figures enliven
the scenery.

F Une grande gamme des
figurines.

NL Een grote sortiment van figuren.





331506

2 Schaffner

2 Train guards · 2 Agents de train · 2 Conducteur



331905

2 Schaffner

2 Train guards · 2 Agents de train · 2 Conducteurs

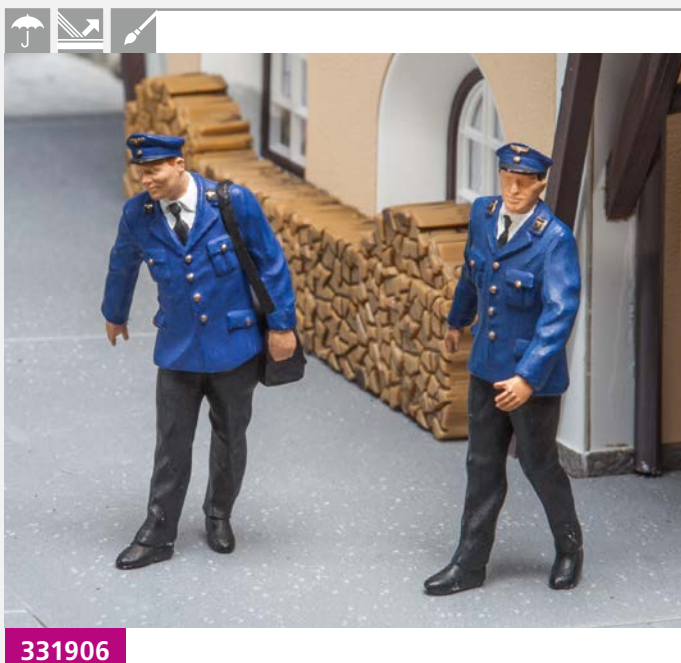

331906

2 Zugbegleiter

2 Ticket inspectors · 2 Contrôleurs · 2 Treindienstleiders



331835

Stellwerkpersonal (2 Stück)

Signal tower staff (2 pieces) · Personnel de poste d'aiguillage (2 pièces) · Seinhuis personeel (2 stuks)



331505

Dampflokipersonal

Steam locomotive staff · Personnel de locomotive à vapeur · Stoomlokipersoneel



331888

Dampflokipersonal

Steam engine personnel · Personnel de locomotive à vapeur · Stoomlokipersoneel



331914

Lokführer und Heizer

Engine driver and stoker · Mécanicien et chauffeur · Machinist en stoker

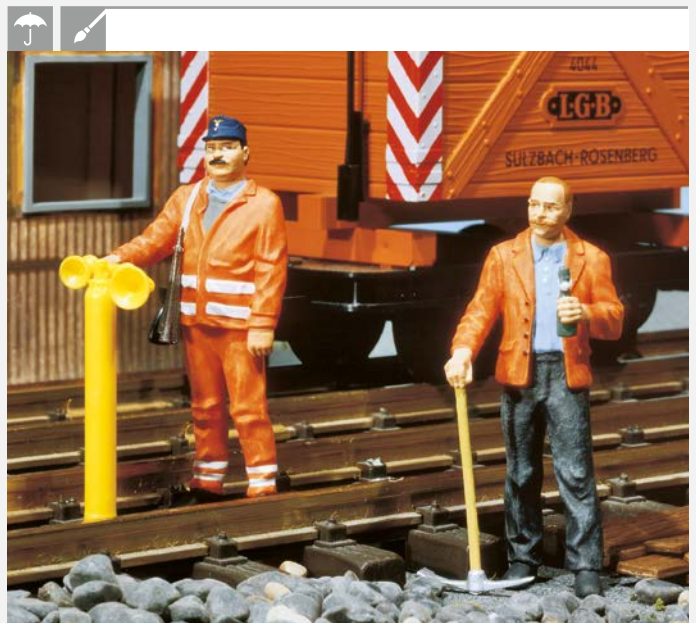

331834

2 Gleisbauarbeiter

2 Track layers · 2 Poseurs de voie · 2 Spoorwegaarbeiders



331502

6 sitzende Waggon-Reisende

6 Travellers sitting in a carriage · 6 Voyageurs assis dans un wagon · 6 zittende treinreizigers



331837

6 sitzende Waggon-Reisende I

6 sitting Coach Travellers I · 6 Voyageurs assis pour wagon I · 6 zittende Wagon-Reizigers I



331838

6 sitzende Waggon-Reisende II

6 sitting Coach Travellers II · 6 Voyageurs assis pour wagon II · 6 zittende Wagon-Reizigers II

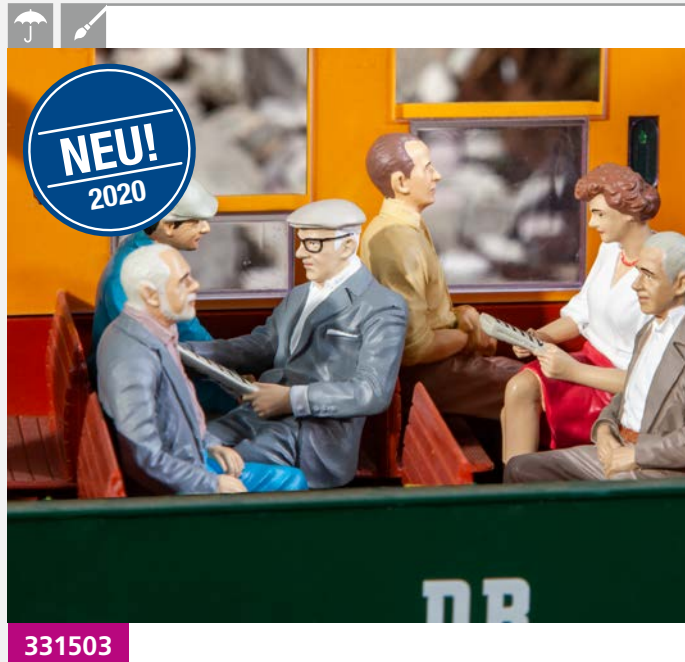

331503

6 sitzende Waggon-Reisende III

6 Travellers sitting in a carriage III · 6 Voyageurs assis dans un wagon III · 6 zittende treinreizigers III

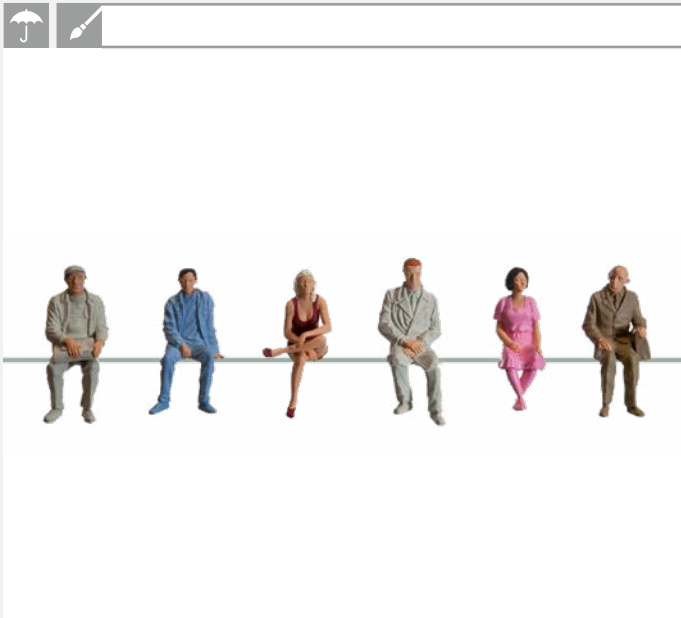

331950

6 sitzende Wagon-Reisende III

6 sitting Coach Travellers III · 6 Voyageurs assis pour wagon III · 6 zittende Wagon-Reizigers III

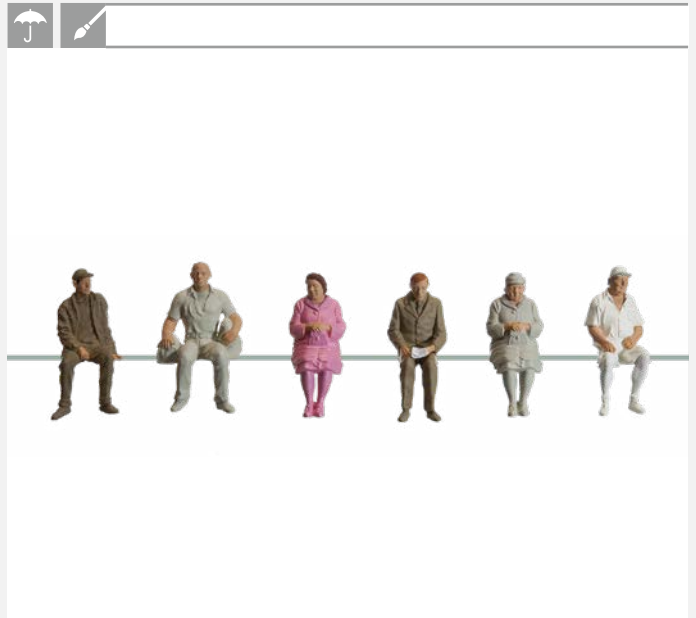

331951

6 sitzende Wagon-Reisende IV

6 sitting Coach Travellers IV · 6 Voyageurs assis pour wagon IV · 6 zittende Wagon-Reizigers IV

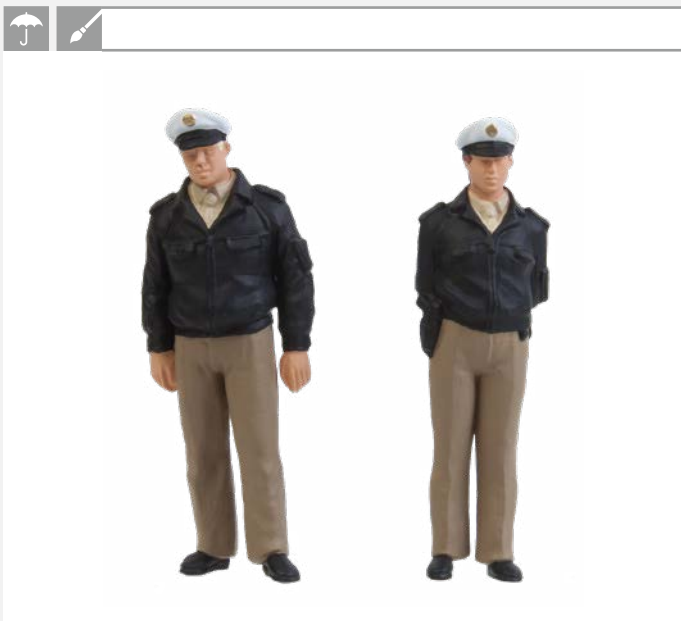

331897

2 Polizisten

2 Policemen · 2 Policiers · 2 Politieagenten



331504

4 Passanten

4 Passersby · 4 Passants · 4 Passanten



331898

6 Passanten

6 Passers-by · 6 Passants · 6 Passanten

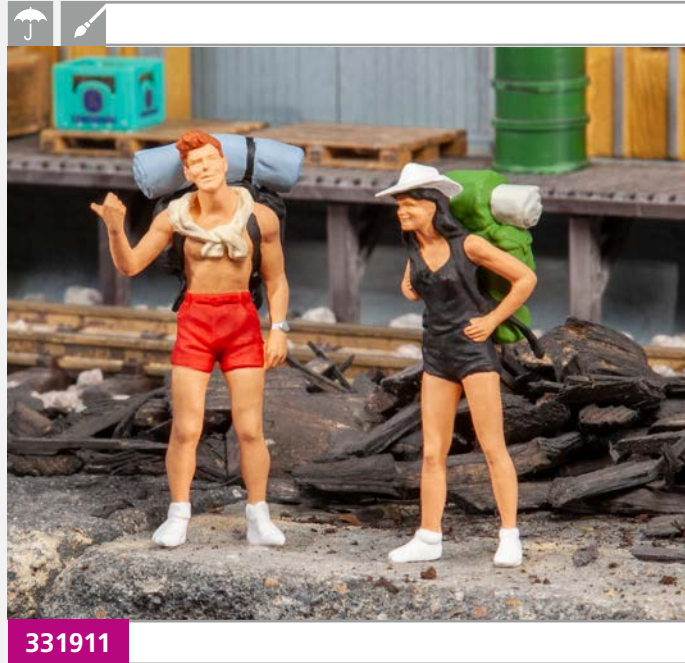

331911

2 Tramper

2 Hitchhikers · 2 Autostoppeurs · 2 Lifters



331912

2 Backpacker

2 Backpackers · 2 Routards · 2 Backpackers

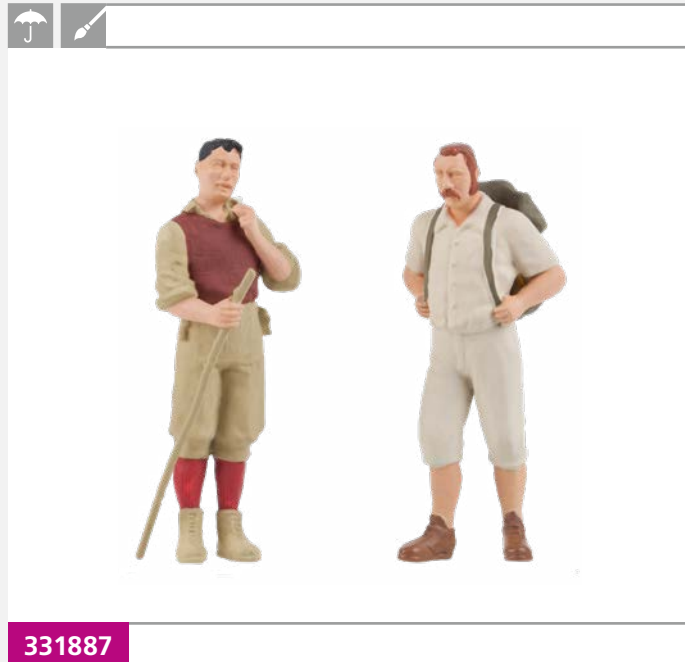

331887

Wanderer

Ramblers · Randonneurs · Wandelaars



331832

6 sitzende Passanten

6 sitting Passers-by · 6 Passant assis · 6 zittende Passanten



331825

6 sitzende Personen II

6 sitting Persons II · 6 Personnes assises II · 6 zittende Personen II



331501

2 sitzende Personen

2 sitting people · 2 Personnes assises · 2 zittende personen



331827

6 sitzende Personen

6 sitting Persons · 6 Personnes assises · 6 zittende Personen



331910

Vesperpause

Snack break · Pause goûter · Snackpauze



331909

2 Maurer

2 Bricklayers · 2 Maçons · 2 Metselaars



331507

2 Bauern

2 Farmers · 2 Paysans · 2 Boeren

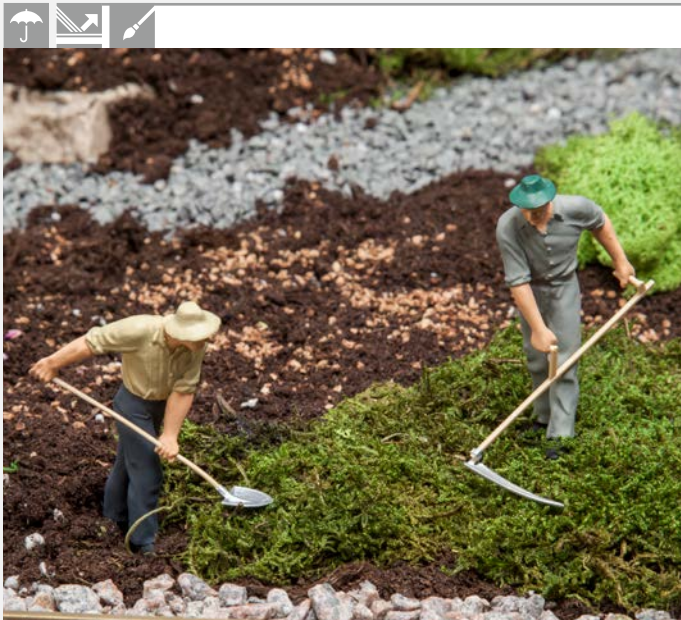

331907

2 Bauern

2 Farmers · 2 Paysans · 2 Boeren

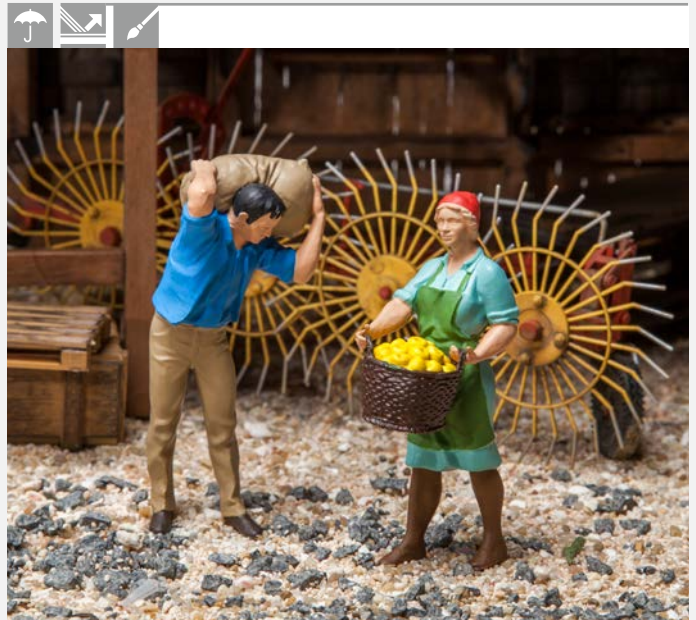

331908

1 Bauer, 1 Bäuerin

1 Farmer, 1 Farmer's wife · 1 Paysan, 1 Paysanne ·
1 Boer, 1 Boerin

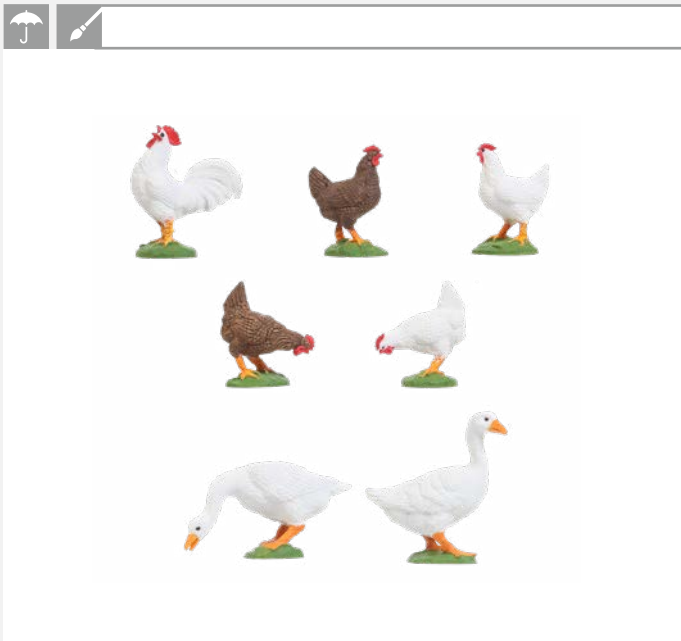

331896

5 Hühner und 2 Gänse

5 Chickens and 2 Geese · 5 Poules et 2 Oies ·
5 Kippen en 2 Gansjes



331913

Schäfer und Schafe

Shepherd and sheep · Berger et moutons · Schapen en herder



Teile-Programm · Parts Selection · Programme de Pièces · Onderdelen-Programma

Sie wollen individuell bauen. Dann ist das Teile-Programm das Richtige.

GB You want to build individually. Then the parts selection fits the bill.

F Vous souhaitez construire de manière individuelle. Alors le programme de pièces est le bon endroit.

NL U wilt individueel bouwen. Dan is het onderdelen-programma het juiste.



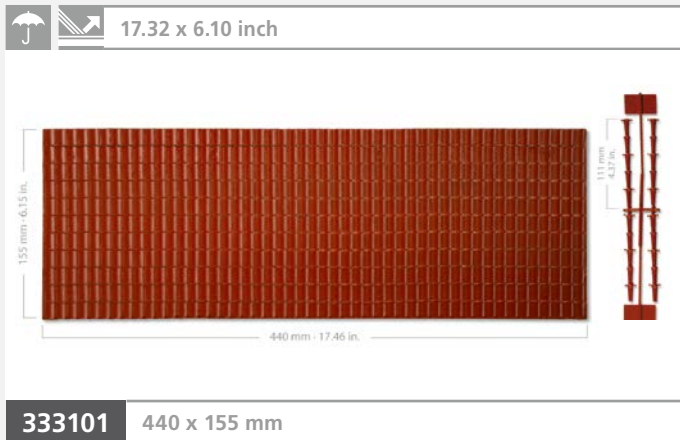

Ziegeldach und Firstziegel

Lackiert, 2 Stück Ziegeldach und 1 Firstziegel. Tiefe: 5 mm

Tiled roof and ridge tile · Toit en tuiles et tuile faitière · Pannendak met vorstpannen

GB Painted, 2 pieces of tiled roof, 1 ridge tile. Depth: 0.20 inch

F Peint, 2 pièces toit en tuiles, 1 tuile faitière. Profondeur: 5 mm

NL Gelakt, 2 dakgedeelten en 1 nokgedeelte. Diepte: 5 mm



Wellblechdach

Lackiert, 2 Stück. Tiefe: 2,3 mm

Corrugated iron roof · Toit en tôle ondulée · Golfplattendak

GB Painted, 2 pieces. Depth: 0.09 inch

F Peint, 2 pièces. Profondeur: 2,3 mm

NL Gelakt, 2 stuks. Diepte: 2,3 mm

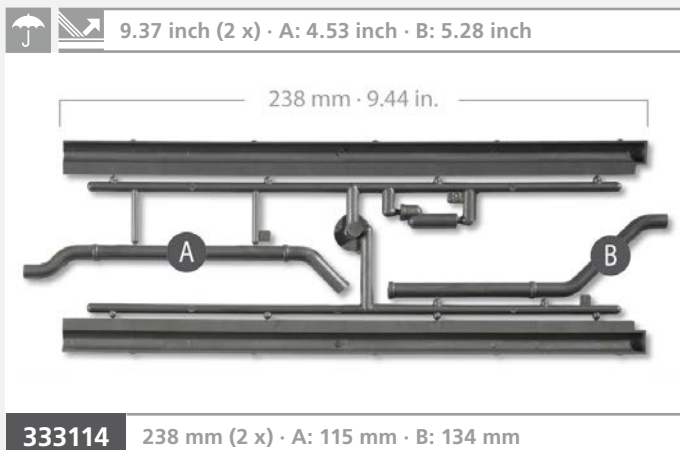

Dachrinnen

4 Stück, 4-teilig.

Gutters · Gouttières · Dakgoten

GB 4 pieces, 4 parts each.

F 4 pièces, à 4 éléments chacune.

NL 4 stuks, elk 4 delig.

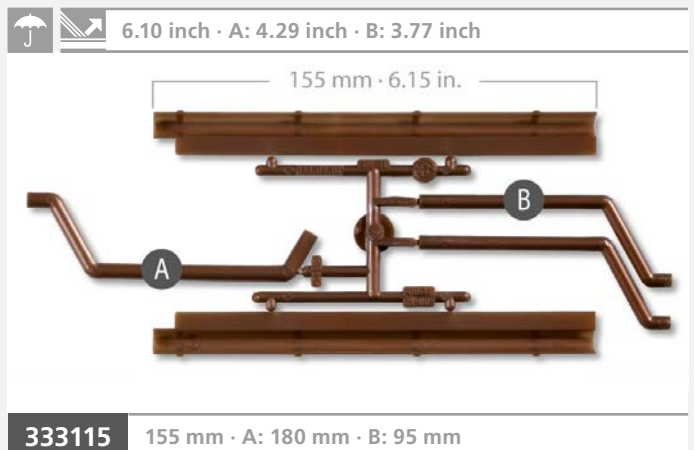

Dachrinnen



4 Stück, 5-teilig.

Gutters · Gouttières · Dakgoten

GB 4 pieces, 5 parts each.

F 4 pièces, à 5 éléments chacune.

NL 4 stuks, elk 5 delig.

  A: 1.22 x 1.83 inch · B: 1.42 x 1.57 inch · C: 1.61 x 2.40 inch

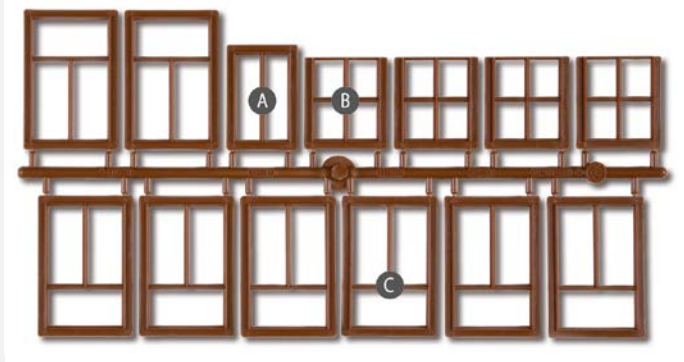

333109 A: 31 x 46 mm · B: 36 x 40 mm · C: 41 x 61 mm

Fenster, braun



3 Stück, 13-teilig.

Windows, brown · Fenêtres, brunes · Raam, bruin

GB 3 pieces, 13 parts each.

F 3 pièces, à 13 éléments chacune.

NL 3 stuks, elk 13 delig.

  A: 1.81 x 1.97 inch · B: 1.81 x 2.76 inch

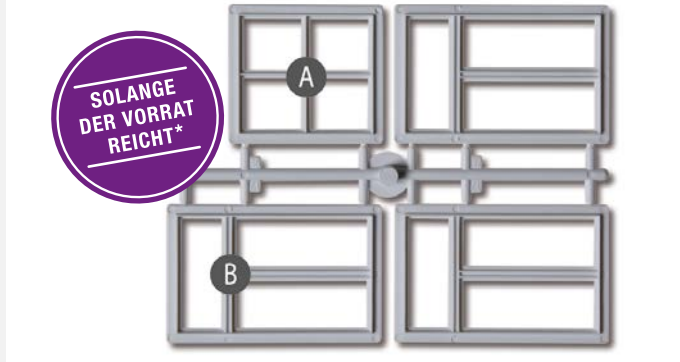

333110 A: 46 x 50 mm · B: 46 x 70 mm

Fenster, weiß

4 Stück, 4-teilig.

Windows, white · Fenêtres, blanches · Raam, wit

GB 4 pieces, 4 parts each.

F 4 pièces, à 4 éléments chacune.

NL 4 stuks, elk 4 delig.

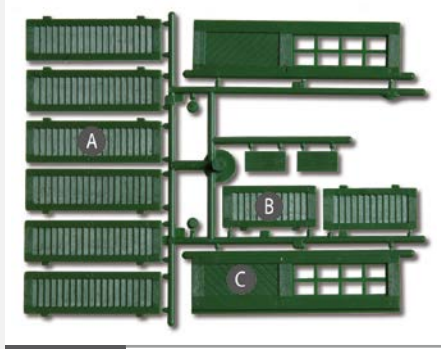

333112

Fensterläden und Türen, grün

3 Stück, 12-teilig.

Shutters and doors, green · Volets et portes, verts · Raamluiken en deuren, groen

GB 3 pieces, 12 parts each.

F 3 pièces, à 12 éléments chacun.

NL 3 stuks, elk 12 delig.



333117

Fenster und Fensterglas

Je 2 Stück, 4-teilig.

Window and window glass · Fenêtre et verre à vitre · Raam met glas

GB 2 pieces of each, 4 parts each.

F 2 pièces de chaque, à 4 éléments chacune.

NL Elk 2 stuks, 4 delig.



333118

Tore

Je 2 Stück.

Gates · Portes · Deuren

GB 2 pieces of each.

F 2 pièces de chaque.

NL Elk 2 stuks.

ARTIKELLISTE · ARTICLE LIST · LISTE DES ARTICLES · INHOUDS OPGAVE

Art. Nr.	Bezeichnung	Seite	Art. Nr.	Bezeichnung	Seite	Art. Nr.	Bezeichnung	Seite
180690	Rauchgenerator Set	35	331501	2 sitzende Personen	75	331907	2 Bauern	77
330090	Synchron-Antriebsmotor	30	331502	6 sitzende Waggon-Reisende	72	331908	1 Bauer, 1 Bäuerin	77
330593	POLA G Cement	57	331503	6 sitzende Waggon-Reisende III	72	331909	2 Maurer	76
330850	Amerikanischer Bahnhof »Silverton«	4	331504	4 Passanten	73	331910	Vesperpause	76
330851	Amerikanischer Lokschuppen »Silverton«	6	331505	Dampflokpersonal	71	331911	2 Tramper	74
330852	Amerikanisches Stellwerk	7	331506	2 Schaffner	70	331912	2 Backpacker	74
330880	Lagerschuppen mit Büro	20	331507	2 Bauern	76	331913	Schäfer und Schafe	77
330881	Güterschuppen	19	331610	Gepäckwagen	21	331914	Lokführer und Heizer	71
330885	Toilettenhaus »Silverton«	5	331614	Feuerwehrfahrzeug »Opel Blitz mit Drehleiter«	53	331950	6 sitzende Waggon-Reisende III	73
330895	Haltepunkt »Hammerstein«	15	331615	Feuerwehrfahrzeug »Opel Blitz mit Pritsche«	54	331951	6 sitzende Waggon-Reisende IV	73
330896	Bahnhof »Altenholz«	8	331701	Große Windmühle	30	333101	Ziegeldach und Firstziegel	79
330897	Bahnhof »Madulain«	3	331705	Lastkran	21	333103	Wellblechdach	79
330901	Bahnhof »Schönweiler«	10	331715	Alte Försterhütte	48	333109	Fenster	80
330902	Warteraum	11	331715	Alte Försterhütte	48	333110	Fenster	80
330903	Toilettenhäuschen	12	331723	Hühnerstall	43	333112	Fensterläden und Türen	80
330904	Bahnhofgrundplatten-Set	25	331724	Scheune	41	333114	Dachrinnen	79
330908	Überdachter Bahnsteig	23	331734	8 Sitzbänke	60	333115	Dachrinnen	79
330909	Bahnsteigplatten	25	331736	Kleine Tankstelle	45	333117	Fenster und Fensterglas	80
330911	Zweiständiger Lokschuppen in Modulbauweise	18	331743	Landwirtschaftliches Zubehör	44	333118	Tore	80
330914	Stellwerk »Schönweiler«	13	331745	Bahnhofs-Zubehör	22	333150	Ruder-/Segelboote	46
330916	Streckenwärtertelefonbude	25	331750	Ringlokschuppen, 2-ständig	17	333151	Heuwagen	44
330920	Kleinbekohlungsanlage	24	331751	Torschließautomatik	18	333155	Dorfbrunnen	64
330942	BW-Set	24	331752	Ringlokschuppen Ergänzungs-Set	17	333156	Schreibtisch mit Zubehör	66
330952	Telefonzelle	61	331755	6 Fahrräder in 5 verschiedenen Farben	62	333160	Kuhstall	40
330953	Eisenzaun	64	331765	Biergarten-Set	59	333161	Taubenhaus	65
330954	Gartenzaun	64	331765	Biergarten-Set	59	333201	4 Paletten	68
330970	Holzmastlampe	57	331777	Stadt-Reliefhaus »Boutique«	32	333202	4 Bierfässer	67
330971	Gittermastlampe	57	331778	Stadt-Reliefhaus	33	333203	2 Ölfässer + Ölkanne	67
330972	3 Wandlampen	58	331786	Wassermühle	31	333204	2 Fahrräder	62
330973	Bahnhofsuhr, beleuchtet	58	331787	Gasthof »Zum Bären«	28	333205	2 Mülltonnen, grau	62
330979	6 Bänke	60	331792	4 Bodenplatten »Beton«	59	333206	2 Mülltonnen, blau	62
330980	Bahnhof »Oberndorf«	9	331793	4 Bodenplatten »Holz«	59	333207	Kisten und Gepäckstücke	68
330995	»Sosis« Zeitschriftenkiosk	29	331794	4 Bodenplatten »Fliesen«	59	333208	10 Kisten, leer	68
330999	Bahnhof »Susch«	14	331825	6 sitzende Personen II	75	333209	1 Hasenstall	65
331020	Burgruine	51	331827	6 sitzende Personen	75	333210	1 Hundehütte	65
331045	Set Ladegut	67	331832	6 sitzende Passanten	75	333211	2 Holzfässer	67
331050	Gartenhaus	46	331834	2 Gleisbauarbeiter	71	333212	Pumpbrunnen mit Wassertrog	64
331052	Grillhütte mit Grillstelle	47	331835	Stellwerkpersonal (2 Stück)	70	333213	Holzstapel, Werkzeug	66
331062	Tunnelportal, 1-gleisig	56	331837	6 sitzende Waggon-Reisende I	72	333214	10 Blumenkästen	66
331071	Stadtkirche	39	331838	6 sitzende Waggon-Reisende II	72	333215	1 Klohäuschen	66
331074	Kirche »St. Michael«	38	331840	Bergkapelle	50	333218	Wasserhydranten	61
331079	Jägerhochsitz mit Futterkrippe	49	331877	Bierkisten und Flaschen	68	333219	Standuhr	58
331085	Kleines Schulhaus	36	331887	Wanderer	74	333220	Wanduhr	58
331087	Bauernhaus	37	331888	Dampflokpersonal	71	333221	4 Parkbänke	60
331088	Maschinenunterstand	42	331896	5 Hühner und 2 Gänse	77	333222	Biertisch und -bänke	60
331090	Brennendes Haus	35	331897	2 Polizisten	73	333223	2 Mülltonnen, braun	63
331095	Feuerwehrhaus	27	331898	6 Passanten	74	333224	2 Mülltonnen, grün	63
			331905	2 Schaffner	70	333225	2 Mülltonnen, gelb	63
			331906	2 Zugbegleiter	70		Neueit 2020	
							Solange Vorrat vorhanden	

Irrtümer, Preisänderungen, Liefermöglichkeiten und technische, maßliche sowie farbliche Änderungen sind vorbehalten. Maßangaben und Abbildungen ohne Gewähr. · We reserve the right to modifications, errors, price changes, delivery details, technical specifications, dimensional details and colour changes. No liability assumed for dimensional data and illustrations. · Sous réserve d'erreurs, de changements de prix, de possibilités de livraison et de modifications concernant technique, dimensions et couleurs. Indications de dimensions et illustrations sans engagement. · Vergissingen, prijswijzigingen, levermogelijkheden en technische- maatvoering- alsmede kleurwijzigingen zijn voorbehouden. Vermeldingen van afmetingen en afbeeldingen onder voorbehoud.



FALLER MINIATURWELTEN

Modellbau erleben

Das Ausflugsziel im Schwarzwald für die großen und kleinen Modellbaufans und Modelleisenbahnliebhaber: Über 300 qm Ausstellungsfläche · Einzelmodelle, Themen- und Modellanlagen · Car System in Aktion · Gartenbahn-Anlage · Cafeteria mit Selbstbedienung

Alle Informationen auch unter www.faller.de

MODELLBAU ERLEBEN

Öffnungszeiten:

Mittwoch bis Freitag 10:00 – 17:00 Uhr

Samstag 10:00 – 15:00 Uhr

Ganzjährig geöffnet. Außer an Feiertagen.

Eintritt frei!



www.faller.de

www.facebook.com/faller.de

www.instagram.com/gebrfaller



FALLER MINIATURE WORLDS

Experience model making

We are the right destination of your trip to the Black Forest, for old and young model making fans and model railway lovers:

An exhibition on more than 300 sq.m. · Single models, theme worlds and model railway installations · Car System in action · Garden model railway · Cafeteria with self-service

Further information online: www.faller.de

EXPERIENCE MODEL-MAKING

Opening hours:

Wednesday to Friday 10 a.m. – 5 p.m.

Saturday 10 a.m. – 3 p.m.

Open throughout the year. Except on German public holidays.

Admission free!



Eine Marke der:
Gebr. FALLER GmbH
Kreuzstraße 9
78148 Gütenbach
Tel. +49(0)7723 651-0

info@faller.de · www.faller.de



Ihr POLA G-Fachhändler: · Your POLA G Retailer ·
Votre Commerce Spécialisé POLA G · Uw POLA G Dealer